

材质: 80g书写纸  
 工艺: 单黑印刷 风琴折5折  
 尺寸: 80x125mm  
 页数: 80页

封面

封底

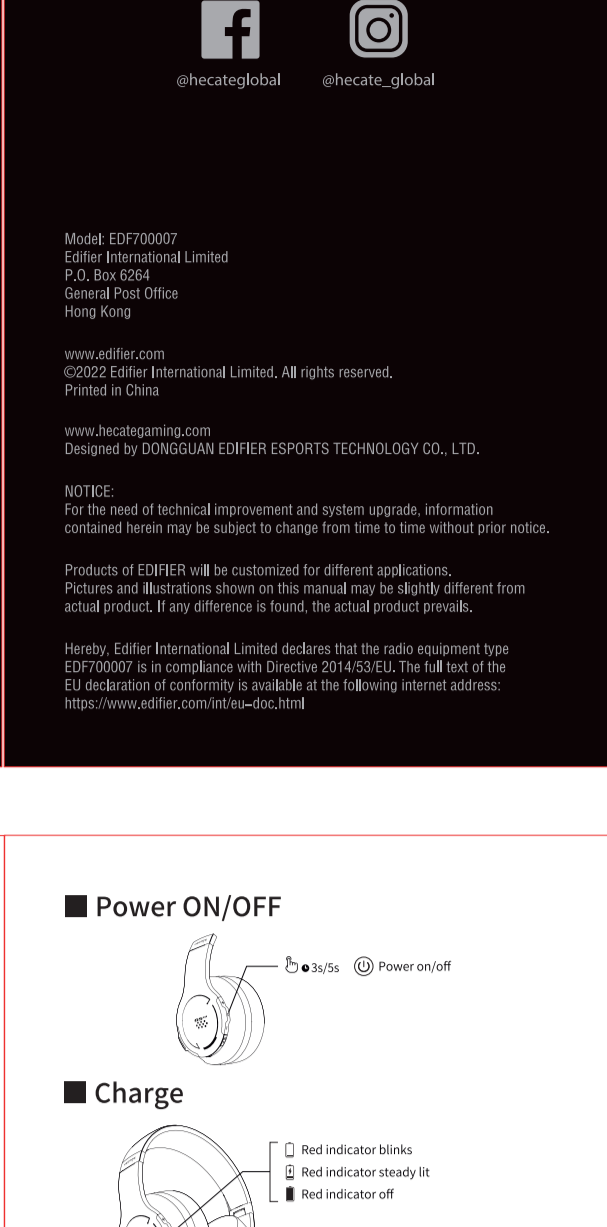
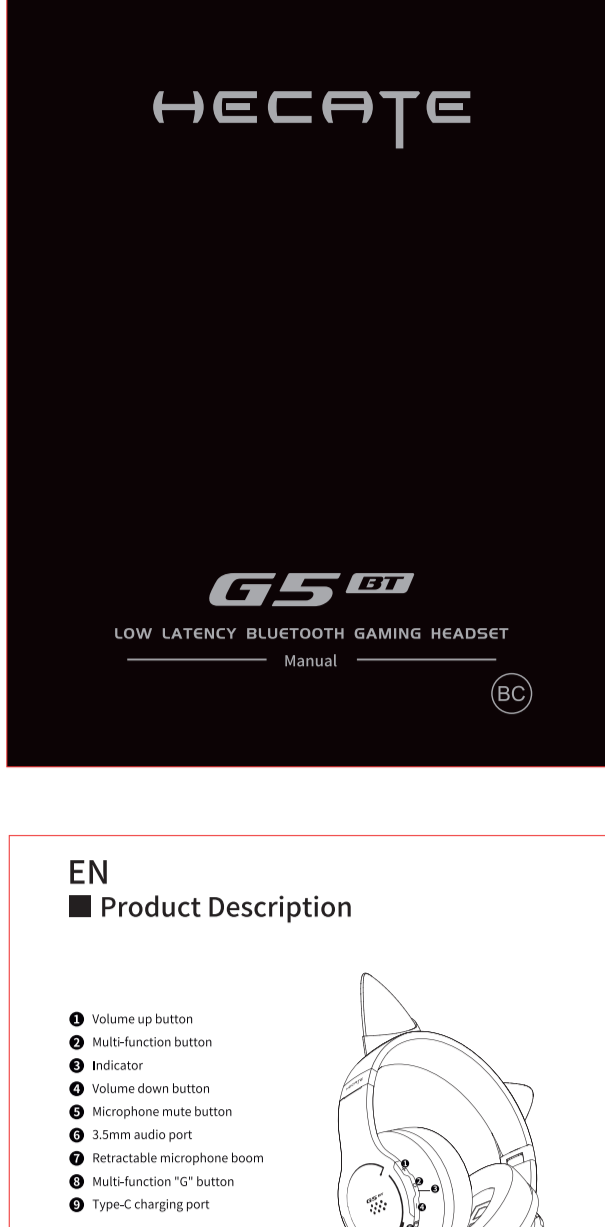

### EN Product Description

- 1 Volume up button
- 2 Multi-function button
- 3 Indicator
- 4 Volume down button
- 5 Microphone mute button
- 6 3.5mm audio port
- 7 Retractable microphone boom
- 8 Multi-function "G" button
- 9 Type-C charging port

### Product Accessories

- User manual
- 3.5mm audio cable
- Charging cable
- Cat ears
- Pouch

Note:  
 • When the 3.5mm audio cable is plugged in, the headset will power off and all buttons will not work.  
 • Images are for illustrative purposes only and may differ from the actual product.

### Power ON/OFF

3s/5s Power on/off

### Charge

- Red indicator blinks
- Red indicator steady lit
- Red indicator off

Input: 5V=650mA

### Pairing

- Power on for the first time, the headset will auto-enter Bluetooth pairing state. Red and blue LED will blink alternately. Select "HECATE G5BT" in your device setting to connect.
- Power OFF and press and hold the multi-function button for 5s to enter Bluetooth pairing state.

### Reset

In Bluetooth pairing state, quadruple press the multi-function button to reset.

### Controls

- Play/pause
- Voice assistant
- Answer a call
- End a call
- Reject a call
- Music/game mode switch
- RGB light effects switch
- Light effects on/off
- Volume up
- Next track
- Volume down
- Previous track
- Microphone mute/unmute

### FR Description du Produit

- Bouton d'augmentation du volume
- Bouton multifonction
- Indicateur
- Bouton de réduction du volume
- Bouton de désactivation du microphone
- Prise audio 3,5 mm
- Microphone sur tige rétractable
- Bouton + G + multifonction
- Port de charge Type-C

### Accessoires du Produit

- Manuel d'utilisateur
- Câble audio 3,5 mm
- Câble de charge
- Oreilles de chat
- Pochette

Remarque:  
 • Lorsque le câble audio 3,5 mm est branché, le casque audio s'éteint et tous les boutons sont désactivés.  
 • Les images utilisées servent de référence uniquement, et peuvent ne pas correspondre au produit.

### Allumer/Éteindre

3s/5s Allumer/éteindre

### Charger

- Voyant rouge clignotant
- Voyant rouge illuminé en continu
- Voyant rouge éteint

Entrée: 5V=650mA

### Appairage

- Lors du premier allumage, le casque audio passe en mode d'association Bluetooth. Les voyants LED rouge et bleu clignotent en alternance. Sélectionnez "HECATE G5BT" dans les paramètres de votre appareil pour vous connecter.
- Éteignez l'appareil puis maintenez le bouton multifonction appuyé pendant 5 secondes pour activer l'état d'association.

### Réinitialiser

En état d'association, appuyez quatre fois sur le bouton multifonction pour réinitialiser.

### Commandes

- Lecture/pause
- Assistant vocal
- Répondre à un appel
- Raccrocher à un appel
- Rejeter un appel
- Sélection du mode musique/jeu
- Changement d'effet lumineux RGB
- Effets lumineux activés/désactivés
- Augmentation du volume
- Piste suivante
- Réduction du volume
- Piste précédente
- Couper/activer le micro

### ES Descripción del producto

- Botón subir volumen
- Botón multifunción
- Indicador
- Botón bajar volumen
- Botón de silenciamiento de micrófono
- Puerto de audio de 3,5mm
- Extensor retráctil del micrófono
- Botón "G" multifunción
- Puerto de carga tipo C

### Accesorios del producto

- Manual de usuario
- Cable audio 3,5mm
- Cable de carga
- Orejas de gato
- Bolsa

Nota:  
 • Cuando el cable de audio de 3,5 mm está conectado, el auricular se apagará y no funcionará ningún botón.  
 • Las imágenes aparecen con un fin meramente ilustrativo y pueden variar del producto final.

### Encendido/Apagado

3s/5s Encendido/apagado

### Carga

- Testigo rojo parpadea
- Testigo rojo encendido fijo
- Testigo rojo apagado

Entrada: 5V=650mA

### Emparejamiento

- Encienda el dispositivo por primera vez, el auricular entrará de modo automático en estado de emparejamiento de Bluetooth. El LED rojo y azul parpadearán de forma alternativa. Seleccione "HECATE G5BT" en la configuración de su dispositivo para conectar.
- Apague y mantenga pulsado el botón multifunción 5s para acceder al modo de emparejamiento Bluetooth.

### Restablecer

En estado de emparejamiento Bluetooth, pulse cuatro veces el botón multifunción para restablecer.

### Controles

- Reproducir/detener
- Asistente de voz
- Aceptar una llamada
- Finalizar una llamada
- Rechazar una llamada
- Alternación del modo música/juegos
- Cambio de efectos de luz RGB
- Activar/desactivar efectos luminosos
- Subir volumen
- Pista siguiente
- Bajar volumen
- Pista anterior
- Silenciar/activar el micrófono

### DE Produktbeschreibung

- Taste Lautstärke erhöhen
- Multifunktions-taste
- Anzeige
- Taste Lautstärke verringern
- Taste Mikrofon-Stummschaltung
- 3,5 mm Audio-Port
- Einziehbarer Mikrofonstange
- Multifunktions-taste „G“
- Type-C-Ladeanschluss

### Produktzubehör

- Bedienungsanleitung
- 3,5 mm -Audiodabel
- Ladekabel
- Katzenohren
- Beutel

Hinweis:  
 • Sobald Sie ein 3,5 mm Audiokabel anschließen, schaltet sich der Kopfhörer aus und sämtliche Tasten funktionieren nicht mehr.  
 • Die Abbildungen dienen ausschließlich zur Veranschaulichung und können vom tatsächlichen Produkt abweichen.

### Einschalten/Ausschalten

3s/5s Einschalten/ausschalten

### Laden

- Rote Anzeige blinkt
- Rote Anzeige leuchtet durchgehend
- Rote Anzeige leuchtet nicht

Eingang: 5V=650mA

### Kopplung

- Beim erstmaligen Einschalten wechselt der Kopfhörer in den Bluetooth-Kopplungsmodus. Blinken das rote und das blaue LED abwechselnd. Wählen Sie "HECATE G5BT" in Ihren Geräteeinstellungen, um eine Verbindung herzustellen.
- Schalten Sie das Gerät AUS und halten Sie die Taste 5 s gedrückt, um in den Bluetooth-Kopplungsstatus zuzutreten.

### Zurücksetzen

Drücken Sie im Bluetooth-Kopplungsstatus 4 Mal auf die Taste, um das Gerät zurückzusetzen.

### Steuerelemente

- Wiedergabe/Pause
- Sprachassistent
- Anruf entgegennehmen
- Anruf ablehnen
- Anruf beenden
- Musik-/Spielmodus ändern
- Die RGB-Lichteffekte wechseln
- Lichteffekte Ein/Ausschalten
- Lautstärke erhöhen
- Nächster Titel
- Lautstärke verringern
- Vorheriger Titel
- Mikrofon stummschalten/aufheben

### IT Descrizione del prodotto

- Pulsante di aumento del volume
- Pulsante multifunzione
- Indicatore
- Pulsante di riduzione del volume
- Pulsante di silenziamento del microfono
- Porta audio da 3,5 mm
- Braccio del microfono retrattile
- Pulsante "G" multifunzione
- Porta di ricarica tipo C

### Accessori del prodotto

- Manuale dell'utente
- Cavo audio da 3,5mm
- Cavo di ricarica
- Orecchio gatto
- Sacchetto

Nota:  
 • Quando il cavo audio da 3,5 mm è inserito, l'auricolare si spegne e tutti i pulsanti non funzionano.  
 • Le immagini sono solo a scopo illustrativo e possono differire dal prodotto reale.

### Accensione/Spegnimento

3s/5s Accensione/ spegnimento

### Carica

- L'Indicatore rosso lampeggia
- L'Indicatore rosso è acceso stabilmente
- L'Indicatore rosso è spento

Ingresso: 5V=650mA

### Accoppiamento

- Quando si accende per la prima volta, l'auricolare entra automaticamente nello stato di associazione Bluetooth. L'LED rosso e blu lampeggiano alternativamente. Selezionare "HECATE G5BT" nel proprio dispositivo per effettuare la connessione.
- Spegnere, premere e tenere premuto il pulsante multifunzione per 5 secondi al fine di accedere allo stato di accoppiamento Bluetooth.

### Ripristino

Nello stato di accoppiamento Bluetooth, premere quattro volte il pulsante multifunzione per resettare.

### Comandi

- Riproduzione/pausa
- Assistente vocale
- Rispondere una chiamata
- Terminare una chiamata
- Resettare una chiamata
- Commutazione modalità musica/gioco
- Alterare effetti di illuminazione RGB
- Effetti luce accensione/spegnimento
- Aumento volume
- Brano successivo
- Diminuzione volume
- Brano precedente
- Microfono silenziato/riattivato

### PT Descrição do produto

- Botão para aumentar o volume
- Botão multifuncional
- Indicador
- Botão de diminuir o volume
- Botão de mudo do microfone
- Porta de áudio de 3,5 mm
- Haste retrátil do microfone
- Botão "G" multifuncional
- Porta de carregamento tipo C

### Acessórios do Produto

- Manual do utilizador
- Cabo de áudio de 3,5 mm
- Cabo de carregamento
- Oreíhas de gato
- Bolsa

Nota:  
 • Ao conectar o cabo de áudio de 3,5 mm, o fone de ouvido desligará e todos os botões não funcionarão.  
 • As imagens são apenas ilustrativas e podem diferir do produto real.

### Ligar/Desligar

3s/5s Ligar/desligar

### Carregamento

- O indicador vermelho pisca
- Indicador vermelho continuamente aceso
- Indicador vermelho desligado

Entrada: 5V=650mA

### Parreamento

- An ligar pela primeira vez, o fone de ouvido entrará automaticamente no estado de associação Bluetooth. O LED vermelho e azul piscarão alternadamente. Seleção "HECATE G5BT" na configuração do seu dispositivo para conectar.
- Desligar e mantenha pressionado o botão multifuncional por 5 segundos para entrar no modo de emparelhamento Bluetooth.

### Reiniciar

No estado de emparelhamento Bluetooth, pressione quatro vezes o botão multifuncional para redefinir.

### Controles

- Reproduzir/pausar
- Assistente de voz
- Atender uma chamada
- Encerrar uma chamada
- Recusar uma chamada
- Alternância entre o modo de música/jogo
- Alterar efeitos de luz RGB
- Ativar/desativar efeitos de luz
- Aumentar volume
- Faixa seguinte
- Diminuir volume
- Faixa anterior
- Silenciar/ativar microfone

## JP

### ■ 製品説明

- ボリュームアップボタン
- マルチ機能ボタン
- インジケータ
- ボリュームダウンボタン
- 3.5mmオーディオポート
- 拡張マイク搭載 boom
- マルチ機能「G」ボタン
- タイプC充電ポート

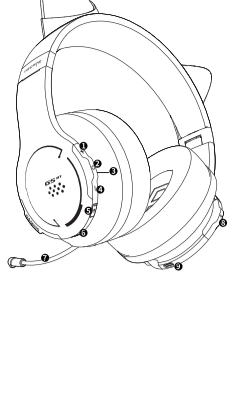

### ■ 製品アクセサリ

- ユーザースタンド
- 3.5mmオーディオケーブル
- 充電ケーブル
- 猫の耳
- ポーチ

注:  
 \* 3.5mmオーディオケーブルが挿入されている場合、ヘッドセットは電源オフとなり、全てのボタンは動作しません。  
 \* 画像は参考用です。

19

## ■ オン/オフ



## ■ 充電

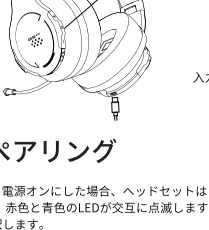

入力: 5V = 650mA

## ■ ペアリング

- 初めて電源オンした場合、ヘッドセットは自動的にBluetoothペアリング状態に入ります。赤色と青色のLEDが交互に点滅します。接続設定するデバイスで「HECATE G5BT」を選択します。
- 電源をオフにして、多機能ボタンを5s長押しし、Bluetoothペアリング状態に入ります。



## ■ リセット

Bluetoothペアリング状態では多機能ボタンを4回押下してリセットします。

20

## ■ コントロール

- x1 再生一時停止
- x2 音源アシスタント
- x1 コールの応答
- x1 コールの終了
- 2s コールの拒否
- G x1 音楽/ゲームモードの切り替え
- G x2 RGBライトエフェクト切替
- 3s ライト効果オン/オフ
- + x1 ボリュームアップ
- + 2s 次の曲
- x1 ボリュームダウン
- 2s 前の曲
- 🎤 x1 マイクのミュート/アンミュート

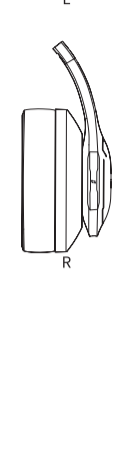

21

## PL

### ■ Opis Produktu

- Przycisk zwiększenia głośności
- Przycisk wielofunkcyjny
- Kontrolka
- Przycisk zmniejszenia głośności
- Przycisk wyłączenia mikrofonu
- Gniazdo audio 3.5 mm
- Składane ramię mikrofonu
- Przycisk wielofunkcyjny „G”
- Gniazdo ładowania typu C



### ■ Akcesoria Produktu

- Instrukcja obsługi
- Kabel audio 3,5 mm
- Kabel ładowania
- Ucho kota
- Etui

Uwaga:  
 \* W chwili podłączenia kabla audio 3,5 mm zasilanie zestawu słuchawkowego ulega wyłączeniu, przez co żadne z przycisków nie działa.  
 \* Rysunki służą tylko do celów ilustracyjnych i mogą różnić się od rzeczywistego produktu.

22

## ■ Włączanie/Wyłączanie zasilania



## ■ Ładowanie

- Miga czerwona kontrolka
- Czerwona kontrolka świeci światłem ciągłym
- Czerwona kontrolka nie świeci się

Węzicie: 5V = 650mA

## ■ Parowanie

- Po pierwszym uruchomieniu zestaw słuchawkowy automatycznie włącza się w trybie parowania Bluetooth. Czerwona i niebieska kontrolka LED migają naprzemiennie. W swoim urządzeniu wybierz i połącz z „HECATE G5BT”.
- Wyłącz zasilanie i nacisnij i przytrzymaj przez 5 s przycisk wielofunkcyjny, aby przejść do trybu parowania Bluetooth.

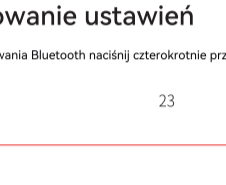

## ■ Zerowanie ustawień

W stanie parowania Bluetooth nacisnij czterokrotnie przycisk wielofunkcyjny, aby zresetować.

23

## ■ Regulacja

- x1 [M] Odwarza/wstrzymaj
- x2 Asystent głosowy
- x1 Odbiór połączenia
- x1 Zakończ połączenie
- 3s Odrzuć połączenie
- G x1 Przełączanie trybu muzycznego/gamingowego
- G x2 Zmiana efektów świetlnych RGB
- 3s Włączenie/wyłączenie efektów świetlnych
- + x1 Zwiększenie głośności
- + 2s Następny utwór
- x1 Obniżenie głośności
- 2s Poprzedni utwór
- 🎤 x1 Wyciszenie/włączenie mikrofonu

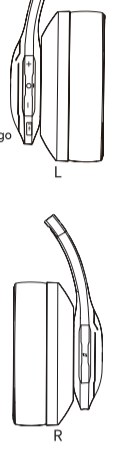

24

## CZ

### ■ Popis Výrobku

- Tlačítko pro zvýšení hlasitosti
- Multifunkční tlačítko
- Kontrolka
- Tlačítko pro snížení hlasitosti
- Tlačítko ztlumění mikrofonu
- 3,5mm audio port
- Vypínací raměno mikrofonu
- Multifunkční tlačítko „G”
- Nabíjecí otvor typu C



### ■ Příslušenství Produktu

- Návod k obsluze
- 3,5mm audio kabel
- Nabíjecí kabel
- Kočky uší
- Váček

Poznámka:  
 \* Když je připojen 3,5 mm audio kabel, sluchávková sada se vypne a všechna tlačítka nebudou fungovat.  
 \* Obrázky jsou jen pro ilustraci a mohou se lišit od skutečného výrobku.

25

## ■ Zapnutí/Vypnutí

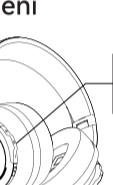

## ■ Nabíjení

- Červená kontrolka bliká
- Červená kontrolka nepřetržitě svítí
- Červená kontrolka nesvítí

Vstup: 5V = 650mA

## ■ Párování

- Poprvé zapnete, sluchávková sada automaticky vstoupí do stavu párování s Bluetooth. Světelné blikací červená a modrá LED. V nastavení vašeho zařízení zvolte „HECATE G5BT” a připojte se.
- Vypnete a stisknete multifunkční tlačítko a přidržte jej po dobu 5 sekund pro vstup do stavu párování Bluetooth.

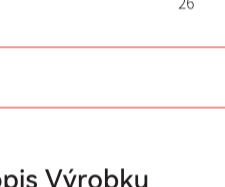

## ■ Znovunastavení

Ve stavu párování Bluetooth čtyřikrát stiskněte multifunkční tlačítko k přenastavení.

26

## ■ Ovladače

- x1 Přehrávání/pozastavení
- x2 Hlasový asistent
- x1 Přijetí hovoru
- x1 Ukončení hovoru
- 2s Odmítnutí hovoru
- G x1 Přepínání hudebního/herního režimu
- G x2 Přepnout světelné efekty RGB
- 3s Zapnutí/vypnutí světelné efekty
- + x1 Zvýšit hlasitost
- + 2s Následující skladba
- x1 Snížit hlasitost
- 2s Předchozí skladba
- 🎤 x1 Ztlumění/zapnutí mikrofonu

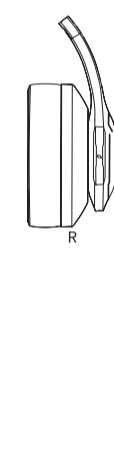

27

## SK

### ■ Popis Výrobku

- Tlačítko na zvýšenie hlasitosti
- Viacfunkčné tlačidlo
- Indikátor
- Tlačítko na zníženie hlasitosti
- Spínač na stĺbenie mikrofonu
- 3,5mm audio port
- Vypínacie rameno mikrofonu
- Viacfunkčné tlačidlo „G”
- Nabíjaci port typu C



### ■ Příslušenstvo Výrobku

- Používateľská príručka
- 3,5 mm audio kábel
- Nabíjaci kábel
- Mediace uši
- Vrecko

Poznámka:  
 \* Po pripojení 3,5 mm audio kábla sa sluchávková vpráva a žiadne tlačidlá nebudú fungovať.  
 \* Obrázky sú len na porovnanie a môžu sa líšiť od skutočného výrobku.

28

## ■ Zapnutie/Vypnutie



## ■ Nabíjanie

- Červený indikátor bliká
- Červený indikátor nepretržite svieti
- Červený indikátor nesvieti

Vstup: 5V = 650mA

## ■ Párovanie

- Pri prvom zapnutí sa sluchávková sada automaticky prepne do stavu párovania Bluetooth. Striedavo blikajú červená a modrá LED kontrolka. Pripojte sa zvolením „HECATE G5BT” v nastavení zariadenia.
- Vypnite a stlačte a podržte multifunkčné tlačidlo na 5 sekúnd, aby ste vstúpili do stavu párovania Bluetooth.

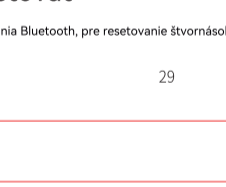

## ■ Resetovať

V stave párovania Bluetooth, pre resetovanie stlačte štvornásobne tlačidlo multifunkčné tlačidlo.

29

## ■ Ovladače

- x1 Prehrať/pozastaviť
- x2 Hlasový asistent
- x1 Prijímať hovor
- x1 Ukončiť hovor
- 2s Zamietnuť hovor
- G x1 Prepínanie hudobného / herného režimu
- G x2 Prepínať svetelné efekty RGB
- 3s Zapnúť/vypnúť svetelné efekty
- + x1 Zvýšenie hlasitosti
- + 2s Ďalšia nahrávka
- x1 Zníženie hlasitosti
- 2s Predchádzajúca nahrávka
- 🎤 x1 Vypnutie/zapnutie mikrofonu



30

## UKR

### ■ Опис виробу

- Кнопка збільшення гучності
- Багатофункціональна кнопка
- Індикатор
- Кнопка зменшення гучності
- Кнопка вимкнення мікрофону
- Порта для аудіо-кабелю (3,5 мм)
- Висувний мікрофонний штатив
- Багатофункціональна кнопка „G”
- Зарядний порт типу C



### ■ Аксесуари для пристрою

- Інструкція
- Аудіо-кабель 3,5 мм
- Кабель для зарядки
- Котички вушка
- Мішечок

Примітка:  
 \* Під час підключення аудіо-кабелю 3,5 мм до навушників їх живлення буде вимкнено, і жодні кнопки не працюватимуть.  
 \* Зображення подані лише для ілюстрації і можуть відрізнятися від дійсного виробу.

31

## ■ Живлення ВКЛ/ВИКЛ

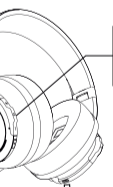

## ■ Зарядка

- Червоний індикатор світиться постійно
- Червоний індикатор не світиться

Вхідний: 5В = 650mA

## ■ Парування

- При першому ввікданні навушників автоматично перейдуть у режим з'єднання по Bluetooth. Червоно-синій світлодіод та синій світлодіод. У налаштуваннях пристрою, для підключення виберіть «HECATE G5BT».
- Щоб перейти в режим з'єднання через Bluetooth, вимкніть навушники, натисніть і утримуйте багатофункціональну кнопку протягом 5 секунд.

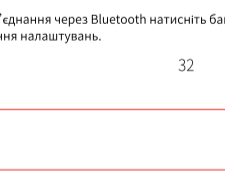

## ■ Скидання налаштувань

В режимі з'єднання через Bluetooth натисніть багатофункціональну кнопку 4 рази для скидання налаштувань.

32

## ■ Елементи управління

- x1 Відтворення/пауза
- x2 Голосовий помічник
- x1 Відповісти на виклик
- x1 Завершити виклик
- 2s Відхилити виклик
- G x1 Перемикач режимів музики/ігор
- G x2 Перемикач/вмикач ефектів RGB
- 3s Відключити/включити світлові ефекти
- + x1 Збільшити гучність
- + 2s Наступна доріжка
- x1 Зменшити гучність
- 2s Попередня доріжка
- 🎤 x1 Вимкнути/включити мікрофон

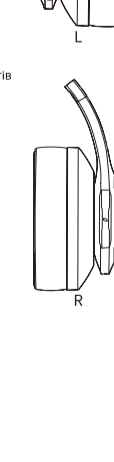

33

## GR

### ■ Περιγραφή προϊόντος

- Κομπι ανάρση έντασης
- Κομπι πολλαπλών λειτουργιών
- Ενδείκτης
- Κομπι μείωση έντασης
- Κομπι σβήσιμο μικροφώνου
- Όπου ήχο 3,5 mm
- Πτερωμένο άρμη μικροφώνου
- Κομπι πολλαπλών λειτουργιών „G”
- Όπου φόρτισης Type-C



### ■ Αξεσουάρ προϊόντος

- Εγχειρίδιο χρήστη
- Καλώδιο ήχο 3,5 mm
- Καλώδιο φόρτισης
- Αυτιά γάτας
- Θήκη

Σημειώσεις:  
 \* Όταν το καλώδιο ήχο 3,5 mm είναι συνδεδεμένο, τα ακουστικά απενεργοποιούνται και τα κομπι στα 3,5 mm λειτουργούν.  
 \* Οι εικόνες είναι μόνο επεξηγηματικές και ενδέχεται να διαφέρουν από το πραγματικό προϊόν.

34

## ■ Ενεργοποίηση/Απενεργοποίηση

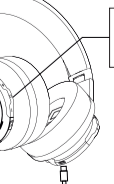

## ■ Φόρτιση

- Η κόκκινη ένδειξη αναβοσβήνει
- Η κόκκινη ένδειξη είναι σταθερά αναμμένη
- Η κόκκινη ένδειξη είναι απενεργοποιημένη

Είσοδος: 5V = 650mA

## ■ Σύζευξη

- Κατά την πρώτη ενεργοποίηση, τα ακουστικά θα εισέλθουν αυτόματα στην κατάσταση αναζήτησης Bluetooth. Το κόκκινο και το μπλε LED θα αναβοσβήνουν εναλλάξ. Επιλέξτε «HECATE G5BT» στις ρυθμίσεις της συσκευής σας για σύνδεση.
- Απενεργοποιήστε και πατήστε παρατεταμένα το κομπι πολλαπλών λειτουργιών για 5 δευτερόλεπτα για να εισέλθετε σε κατάσταση αναζήτησης Bluetooth.



## ■ Επαναφορά εργοστασιακών ρυθμίσεων

Σε κατάσταση αναζήτησης Bluetooth, πατήστε τεσσάρων φορές το κομπι πολλαπλών λειτουργιών για επαναφορά.

35

## ■ Έλεγχος

- x1 Αναπαύση/Παύση
- x2 Φωνητικός βοηθός
- x1 Απάντηση κλήσης
- x1 Τερματισμός κλήσης
- 2s Απορρίψη κλήσης
- G x1 Εναλλαγή λειτουργίας μουσικής/παιχνιδίου
- G x2 Εναλλαγή εφέ φωτός RGB
- 3s Ενεργοποίηση/απενεργοποίηση εφέ φωτός
- + x1 Αύξηση έντασης ήχου
- + 2s Επόμενο κομμάτι
- x1 Μείωση έντασης ήχου
- 2s Προηγούμενο κομμάτι
- 🎤 x1 Σίγαση/καταργηση σίγασης του μικροφώνου

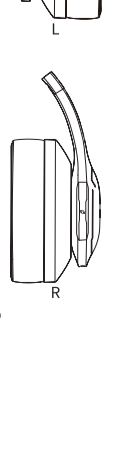

36

# RU

## РУКОВОДСТВО ПОЛЬЗОВАТЕЛЯ для модели: G5BT

### НАЗНАЧЕНИЕ:

Устройство предназначено для работы с плеерами (смартфонами/планшетами и прочие устройства посредством передачи данных по протоколу Bluetooth.

### ХАРАКТЕРИСТИКИ:

Тип подключения: беспроводной  
Рабочая дистанция: до 10 м  
Размер динамика: Ø 40 мм  
Напряжение: 5 В = 650 мА  
Частотный диапазон: 20 Гц - 40 кГц  
Интерфейс подключения: Bluetooth 5.2  
Чувствительность: 100 дБ з/ч (А)  
Импеданс: 32 Ом  
Время зарядки: около 2 ч

Характеристики, указанные в данном руководстве, являются справочными и не могут служить основным фактом гарантии.

### ПОДКЛЮЧЕНИЕ И УСТАНОВКА:

- Извлеките устройство из упаковки.
- Убедитесь в отсутствии видимых повреждений корпуса, которые могли возникнуть при транспортировке. Если изделие повреждено или не функционирует – обратитесь к продавцу.

### СХЕМА УСТРОЙСТВА:

- Громкость +
- Кнопка Вкл. / Выкл. питания
- Индикатор
- Громкость -
- Кнопка отключения микрофона
- Аудиопорт 3,5 мм
- Выдвижной микрофон
- Многофункциональная кнопка "G"
- Порт зарядки Type-C



37

### Аксессуары:

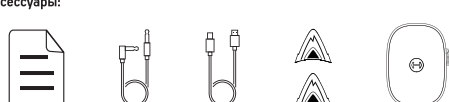

Руководство по эксплуатации  
Аудиокабель 3,5 мм для зарядки  
Кабель для зарядки  
«Кошачьи уши» для зарядки  
Чехол

### ВКЛЮЧЕНИЕ/ВЫКЛЮЧЕНИЕ ПИТАНИЯ:

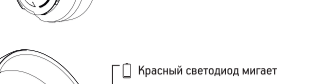

### ЗАРЯДКА:



- Красный светодиод мигает
- Красный светодиод горит постоянно
- Красный светодиод не горит

### BLUETOOTH-СОПРЯЖЕНИЕ:

- Период включения гарнитуры автоматически войдет в состояние сопряжения Bluetooth. Красный и синий светодиод будут мигать попеременно. Выберите «HECATE G5BT» в настройках вашего устройства для подключения.
- Выключите питание, нажмите и удерживайте многофункциональную кнопку в течение 5 секунд, чтобы войти в режим сопряжения Bluetooth.

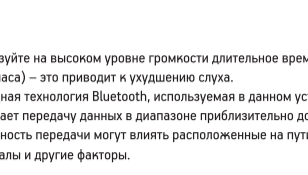

38

### СВРС НАСТРОЕК:

В состоянии сопряжения Bluetooth 4 раза нажмите многофункциональную кнопку для сброса:

### ОРГАНЫ УПРАВЛЕНИЯ:

- x1 Воспроизведение/Пауза
- x2 Голосовой помощник
- x1 Принять вызов
- x1 Завершить вызов
- 2s Отклонить вызов
- x1 Музыкальный/игровой режим
- x2 Переключение эффектов RGB подсветки
- 3s Вкл/Выкл подсветки
- + x1 Громкость +
- 2s Следующая запись
- x1 Громкость -
- 2s Предыдущая запись
- x1 Вкл/Выкл микрофона

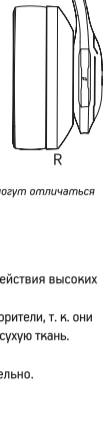

Примечание: все изображения приведены только для иллюстрации и могут отличаться от реальной продукции.

### МЕРЫ ПРЕДОСТОРОЖНОСТИ:

- Использовать строго по назначению.
- Избегайте изделия от повышенной влажности, пыли и воздействия высоких температур.
- Не используйте для протирки бензин, спирт или другие растворители, т. к. они могут повредить поверхность. Для чистки используйте мягкую сухую ткань.
- Не допускайте механического воздействия на изделие.
- Не вскрывайте корпус и не проводите ремонт самостоятельно.
- Не используйте во время управления транспортом.

39

- Не используйте на высоком уровне громкости длительное время (более четырех часов) – это приводит к ухудшению слуха.
- Воспроизведение сигнала Bluetooth, используемая в данном устройстве, обеспечивает передачу данных в диапазоне приблизительно до 10 метров, но на дальность передачи могут влиять расположенные на пути, посторонние радиосигналы и другие факторы.

Внимание! Не используйте наушники при высокой громкости на протяжении длительного промежутка времени, чтобы избежать потери слуха.

### УСЛОВИЯ ХРАНЕНИЯ:

Устройство требуется хранить при температуре от +5 до +40 °С при относительной влажности не более 85%, избегать попадания прямых солнечных лучей.

### УСЛОВИЯ ТРАНСПОРТИРОВАНИЯ:

Изделие рекомендуется транспортировать в оригинальной упаковке.

### УСЛОВИЯ РЕАЛИЗАЦИИ:

Устройство не требует специальных условий реализации.

### УСЛОВИЯ УТИЛИЗАЦИИ:

Для утилизации устройства, пожалуйста, обратитесь в специализированный центр.

### ПРАВИЛА И УСЛОВИЯ МОНТАЖА:

Данное устройство не требует какого-либо монтажа или постоянной фиксации.

Сведения об ограничениях в использовании с учетом предназначения для работы в жилых, коммерческих и производственных зонах: Устройство предназначено для использования в жилых, коммерческих и производственных зонах без воздействия опасных и вредных факторов.

Использовать, основываясь на своей право собственности, механических повреждениях и внесении внос поворота.

Использовать и дистрибутировать данную продукцию не могут оптоволоконными за повреждением и/или несоматериальной эксплуатацией пользователями.

ERC

40

# TR

## Ürün Açıklaması

- Ses artırma düğmesi
- Çok işlevli düğmesi
- Gösterge
- Ses azaltma düğmesi
- Mikrofon sessize alma düğmesi
- 3,5mm ses kablosu
- Katlanabilir mikrofon kablu
- Çok işlevli "G" düğmesi
- Type-C şarj başlatma uyuşu

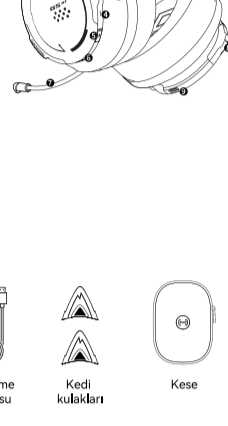

### Not:

- 3,5mm ses kablosu yuvaya takıldığında kulaklık kapanır ve düğmeler çalışmaz.
- Resimler gösterim amaçlı olup gerçek ürünün farklı olabilir.

41

## Güç AÇIK/KAPALI



## Şarj

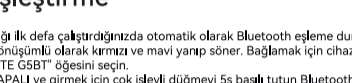

- Kırmızı gösterge yanıp söner
- Kırmızı gösterge sürekli yanar
- Kırmızı gösterge kapalı

Giriş: 5V=650mA

## Eşleştirme

- Kulaklık ilk defa çalıştırıldığında otomatik olarak Bluetooth eşleme durumuna geçer. LED göstergeleri olarak kırmızı ve mavi yanıp söner. Başlatmak için cihaz ayarlarında "HECATE G5BT" öğesini seçin.
- Güç KAPALI ve girme için çok işlevli düğmeyi 5s basılı tutun Bluetooth eşleştirme durumuna.



## Sıfırlama

Bluetooth eşleştirme durumunda, sıfırlamak için çok işlevli düğmeye 4 defa basın.

42

## Kontroller

- x1 Oynatma/duraklatma
- x2 Sesli asistan
- x1 Sesli arama kabül et
- x1 Sesli arama reddetme
- 2s Sesli reddetme
- x1 Müzik/oyun moduna geçiş
- x2 RGB aydınlatma efekti değiştirme
- 3s İşlev efektlerini açma/kapama
- + x1 Sesli açma
- 2s Sonrakı parça
- x1 Sesli kılma
- 2s Önceki parça
- x1 Mikrofon sessize alma düğmesi

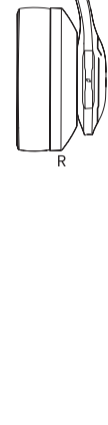

43

# BG

## Описание на продукта

- Бутон за увеличаване на звука
- Мултифункционален бутон
- Индикатор
- Бутон за намалаване на звука
- Бутон за изключаване на звука на микрофона
- 3,5 мм аудио порт
- Приборища се стрела на микрофона
- Мултифункционален бутон "G"
- Порт за зареждане Type-C

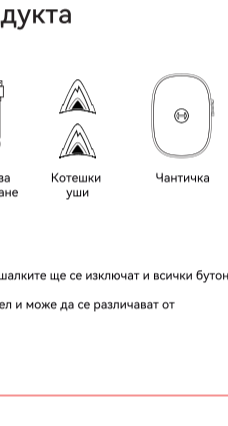

## Аксессуары за продукта

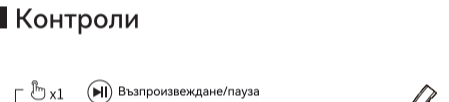

Забелешка:  
• Когато 3,5 мм аудио кабел е включен, слушате ще се изключат и всички бутони няма да работят!  
• Изображенията са само с илюстрираща цел и може да се различават от действителния продукт.

44

## Включване/Изключване на захранването

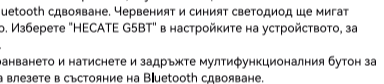

## Зареждане



- Червенят индикатор мига
- Червенят индикатор свети постоянно
- Червенят индикатор е изключен

Вход: 5V=650mA

## Сдвояване

- Включете захранването за първи път, слушайте ще влезе автоматично в състояние на Bluetooth сдвояване. Червенят и синият светодиоди ще мигат последователно. Изберете "HECATE G5BT" в настройките на устройството, за да се свържете.
- Изключете захранването и натиснете и задръжте мултифункционален бутон за 5 секунди, за да влезете в състояние на Bluetooth сдвояване.

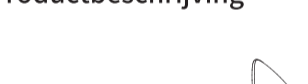

## Нулиране

В състояние на Bluetooth сдвояване докоснете четири пъти мултифункционален бутон, за да нулирате.

45

## Контроли

- x1 Възпроизвеждане/пауза
- x2 Гласов асистент
- x1 Приемане на повикване
- x1 Приемане на повикване
- 2s Отклоняване на повикване
- x1 Превключване на режим музика/игра
- x2 Превключвател за светлинни ефекти RGB
- 3s Включване/изключване на светлинните ефекти
- + x1 Увеличаване на звука
- 2s Следващ песен
- x1 Намалване на звука
- 2s Предишна песен
- x1 Изключване/включване на звука на микрофона



46

# NL

## Productbeschrijving

- Volume omhoog knop
- Multifunctionele knop
- Indicatielampje
- Volume omlaag knop
- Mikrofoon dempen/afschakelen
- 3,5 mm audio-aansluiting
- Bevlegbare microfoonbuigel
- Multifunctionele "G" knop
- Type-C oplaadpoort



## Productaccessoires



Opmerking:  
• Als de 3,5 mm audiokabel is aangesloten wordt de headset uitgeschakeld en werken de knoppen niet meer.  
• Afbeeldingen dienen alleen ter illustratie en kunnen afwijken zijk van het werkelijke product.

47

## Aan/uit zetten



## Opladen

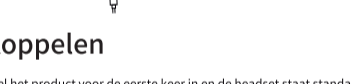

- Rood controlelampje knippert
- Rood controlelampje brandt continu
- Rood controlelampje uit

Invoer: 5V=650mA

## Koppelen

- Schakel het product voor de eerste keer in en de headset staat standaard in de Bluetooth pairingmode. Knipperende rode en blauwe LED afwisselend. Selecteer "HECATE G5BT" in de instellingen van uw apparaat om verbinding te maken.
- Schakel UIT en houd de multifunctionele knop 5 sec ingedrukt om de Bluetooth-koppelingstatus te openen.

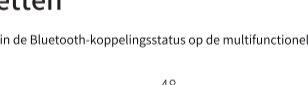

## Resetten

Druk vier keer in de Bluetooth-koppelingstatus op de multifunctionele knop om te resetten.

48

## Bedieningselementen

- x1 Afspelen/pauze
- x2 Spraakgestuurde assistent
- x1 Een gesprek aannemen
- x1 Een oproep beëindigen
- 2s Een oproep weigeren
- x1 Muziek/gamedode omschakelen
- x2 RGB-lichteffecten wijzigen
- 3s Lichteffecten aan/uit
- + x1 Volume omhoog
- 2s Volgende nummer
- x1 Volume omlaag
- 2s Vorige nummer
- x1 Mikrofoon dempen/dempnen ophffen

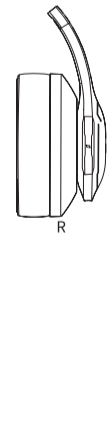

49

## Produktbeskrivelse

- Knapp til lydstrykke op
- Knapp med flere funktioner
- Indikator
- Knapp til lydstrykke ned
- Knapp til at slå mikrofon til/ fra
- 3,5 mm lydport
- Lidtsækkelig mikrofonstang
- Knapp "G" med flere funktioner
- Opladningsport Type-C

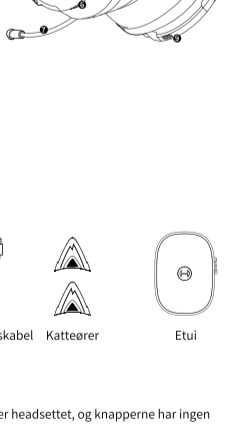

## Produkttilbehør

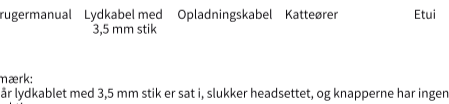

Bemærk:  
• Når lydskabel med 3,5 mm stik er sat i, slukker headsettet, og knapperne har ingen funktion.  
• Billederne er kun til illustrerende formål og kan afvige fra det egentlige produkt.

50

## Tænd/sluk



## Opladning



- Den røde indikator blinker
- Den røde indikator lyser
- Den røde indikator lyser ikke

Indgang: 5V=650mA

## Parring

- Første gang headsettet tændes, aktiveres Bluetooth-parringstilstanden automatisk. Den røde og blå lyddiode blinker skiftevis. Vælg "HECATE G5BT" i din enhedsindstilling for at oprette forbindelse.
- Sluk og hold multifunktionsknappen røde i 5 sekunder for at gå ind i Bluetooth-parringstilstand.

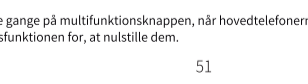

## Nulstil

Tryk fire gange på multifunktionsknappen, når hovedtelefonerne står på Bluetooth-parringstilstand, for at nulstille dem.

51

## Betjeningsknapper

- x1 Afspil/pause
- x2 Stemmeassistent
- x1 Afspil et opkald
- x1 Afslut et opkald
- 2s Afvis et opkald
- x1 Skift af musik/spiltilstand
- x2 Knapp til skift mellem RGB-lyseffekter
- 3s Lyseffekt til/ fra
- + x1 Lydstrykke op
- 2s Næste nummer
- x1 Lydstrykke ned
- 2s Forrige nummer
- x1 Slå mikrofon fra/til



52

# SV

## Produktbeskrivning

- Knapp för volym upp
- Multifunktionsknapp
- Indikator
- Knapp för volym ned
- Knapp för ljudna mikrofon
- 3,5 mm ljudport
- Infällbar mikrofonbåg
- Multifunktions "G"-knapp
- Laddningsport typ C



## Produktens tillbehör

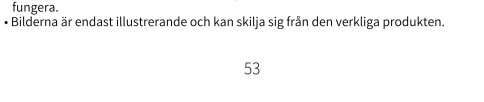

Anmärkning:  
• När 3,5 mm ljudkabeln är ansluten, stängs hörlurarna av och alla knappar slutar att fungera.  
• Bilderna är endast illustrerande och kan skilja sig från den verkliga produkten.

53

## Strömmen PÅ/AV



## Ladda

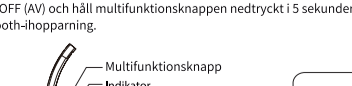

- Röd indikator blinkar
- Röd indikator lyser med fast sken
- Röd indikator av

Ingång: 5V=650mA

## Hopparring

- Slå på för första gången, och hörlurarna går automatiskt in i Bluetooth-hopparringläge. Kommer röd och blå lyddiod att blinka växelvis. Välj "HECATE G5BT" i din enhetsinställning för att ansluta.
- Stäng OFF (AV) och håll multifunktionsknappen nedtryckt i 5 sekunder för att låg Bluetooth-hopparring.



## Återställa

I låg Bluetooth-hopparring tryck fyra gånger på multifunktionsknappen för att återställa.

54

## KR

### ■ 제품 설명

- 1. 음볼 올림 버튼
- 2. 다기능 버튼
- 3. 표시등
- 4. 음볼 내림 버튼
- 5. 마이크로 음소거 버튼
- 6. 3.5mm 오디오 포트
- 7. 개폐식 마이크로 폼
- 8. 다기능 'G' 버튼
- 9. 타이밍 C 충전 포트

### ■ 제품 액세서리

- 사용자 설명서
- 3.5mm 오디오 케이블
- 충전 케이블
- 갓 이어
- 피우치

참고:  
 • 3.5mm 오디오 케이블을 연결하면 헤드셋 전원이 꺼지고 모든 버튼이 작동하지 않습니다.  
 • 이어피치는 도어 북쪽으로부터 5cm 이내의 실제 제품과 다를 수 있습니다.

### ■ 전원 공급/차단

● 3s/5s ● 전원 공급/차단

### ■ 충전

- ▶ 빨간색 표시등이 깜박임
- ▶ 빨간색 표시등이 계속 켜져 있음
- ▶ 빨간색 표시등이 꺼짐

입력: 5V=650mA

### ■ 페어링

- 최초로 전원을 켜면 헤드셋이 자동으로 블루투스 페어링 상태로 진입합니다. 빨간색 및 파란색 LED가 교대로 깜박입니다. 연결하려면 기기 설정에서 "HECATE G5BT"를 검색합니다.
- 전원을 끈 후 다기능 버튼을 5초간 길게 누르면 Bluetooth 페어링 상태로 진입합니다.

### ■ 재설정

Bluetooth 페어링 상태에서 다기능 버튼을 4회 눌러 재설정합니다.

### ■ 제어

- x1 재생/중지
- x2 음성 안내
- x1 통화 수락
- x1 통화 종료
- 2s 통화 거부
- G x1 음악/게임 모드 전환
- x2 RGB 조명 효과 전환
- 3s RGB 조명 효과 커기/끄기
- + x1 음볼 올림
- 2s 다음 트랙
- x1 음볼 내림
- 2s 이전 트랙
- 마이크 음소거/음소거 해제

## VN

### ■ Mô tả sản phẩm

- 1. Nút tăng âm lượng
- 2. Nút đa chức năng
- 3. Đèn báo
- 4. Nút giảm âm lượng
- 5. Nút tắt tiếng micrô
- 6. Cổng âm thanh 3.5 mm
- 7. Cản micrô có thể thu vào
- 8. Nút đa chức năng "G"
- 9. Cổng sạc Type-C

### ■ Phụ kiện sản phẩm

- Hướng dẫn sử dụng
- Cáp âm thanh 3.5 mm
- Cáp sạc
- Tai mềm
- Bao đựng

Ghi chú:  
 • Khi cắm cáp âm thanh 3.5 mm vào, tai nghe sẽ tắt nguồn và tất cả các nút sẽ không hoạt động.  
 • Hình ảnh chỉ mang tính chất minh họa và có thể khác với sản phẩm thực tế.

### ■ BẬT/TẮT nguồn

● 3s/5s ● Bật/tắt nguồn

### ■ Sạc

- ▶ Đèn báo màu đỏ nhấp nháy
- ▶ Đèn báo màu đỏ sáng ổn định
- ▶ Đèn báo màu đỏ tắt

Đầu vào: 5V=650mA

### ■ Ghép nối

- Khi bật nguồn lần đầu tiên, tai nghe sẽ tự động vào trạng thái ghép nối Bluetooth. Đèn LED màu đỏ và xanh lam sẽ nhấp nháy luân phiên. Chọn "HECATE G5BT" trong danh sách thiết bị của bạn để kết nối.
- TẮT nguồn rời khỏi tai nghe và giữ nút đa chức năng trong 5 giây để khởi động trạng thái ghép nối Bluetooth.

### ■ Đặt lại

Ở trạng thái ghép nối Bluetooth, nhấn bốn lần vào nút đa chức năng để đặt lại thiết bị.

### ■ Điều khiển

- x1 Phái/dừng
- x2 Trợ lý giọng nói
- x1 Nhấn cuộc gọi
- x1 Kết thúc cuộc gọi
- 2s Tạm dừng cuộc gọi
- G x1 Chuyển đổi chế độ âm nhạc/choi game
- x2 Chuyển đổi hiệu ứng ánh sáng RGB
- 3s Bật/tắt hiệu ứng ánh sáng
- + x1 Tăng âm lượng
- 2s Bài tiếp
- x1 Giảm âm lượng
- 2s Bài trước
- 1x1 Tắt/Bật tiếng micrô

## THAI

### ■ รายละเอียดผลิตภัณฑ์

- 1. ปุ่มเพิ่มเสียง
- 2. ปุ่ม multifunction
- 3. ไฟสถานะ
- 4. ปุ่มลดเสียง
- 5. ปุ่มปิดเสียงไมโครโฟน
- 6. พอร์ตเชื่อมต่อเสียง 3.5 มม
- 7. ปุ่มปิดไมโครโฟน
- 8. ปุ่ม multifunction "G"
- 9. พอร์ตชาร์จ Type-C

### ■ อุปกรณ์เสริมของผลิตภัณฑ์

- คู่มือผู้ใช้
- สายเชื่อมต่อเสียง 3.5 มม
- สายชาร์จ
- หูฟัง
- กล่อง

หมายเหตุ:  
 • เมื่อเสียบสายเชื่อมต่อเสียง 3.5 มม. หูฟังจะปิดแหล่งจ่ายไฟและจะไม่สามารถใช้งานได้  
 • ภาพแสดงเพียงเพื่อวัตถุประสงค์ในการนำเสนอเท่านั้นและอาจไม่เหมือนกับผลิตภัณฑ์จริง

### ■ การเปิด/ปิด

● 3s/5s ● การเปิด/ปิด

### ■ การชาร์จแบตเตอรี่

- ▶ ไฟสถานะสถานะสีแดงกะพริบ
- ▶ ไฟสถานะสถานะสีแดงคงที่
- ▶ ไฟสถานะสถานะสีแดงดับ

Input: 5V=650mA

### ■ การเชื่อมต่อ

- เมื่อเปิดเครื่องครั้งแรก หูฟังจะเข้าสู่โหมดการจับคู่บลูทูธโดยอัตโนมัติ ไฟ LED จะกระพริบสีแดงและสีน้ำเงินสลับกันเป็น "HECATE G5BT" ในรายการค้นหาอุปกรณ์บลูทูธของคุณ
- ปิดเครื่องและกดปุ่ม multifunction นาน 5 วินาทีเพื่อเข้าสู่โหมดการจับคู่บลูทูธ

### ■ การรีเซ็ต

เมื่ออยู่ในสถานะการจับคู่บลูทูธ กดปุ่ม multifunction สี่ครั้งเพื่อรีเซ็ต

### ■ การควบคุม

- x1 ●▶ เพิ่มเสียง
- x2 ●▶ หูฟังเสียง
- x1 ●▶ ปิดเสียง
- x1 ●▶ ปิดเสียงไมโครโฟน
- 2s ●▶ ปิดเสียงการโทร
- G x1 ●▶ การสลับโหมดเกม/เพลง
- x2 ●▶ แสงเอฟเฟกต์แสง RGB
- 3s ●▶ เปิด/ปิดเอฟเฟกต์แสงไฟ
- + x1 ●▶ เพิ่มเสียง
- 2s ●▶ เพลงถัดไป
- x1 ●▶ ลดเสียง
- 2s ●▶ เพลงก่อนหน้า
- 1x1 ●▶ ปิด/เปิดไมโครโฟน

## ID

### ■ Deskripsi Produk

- 1. Tombol volume naik
- 2. Tombol multifungsi
- 3. Indikator
- 4. Tombol volume turun
- 5. Tombol mikrofon
- 6. Port audio 3.5mm
- 7. Tiang mikrofon yang dapat ditarik
- 8. Tombol multifungsi "G"
- 9. Port pengisi daya Type-C

### ■ Aksesori Produk

- Panduan pengguna
- Kabel audio 3,5 mm
- Kabel pengisi daya
- Telinga kucing
- Kantong

Catatan:  
 • Saat kabel audio 3,5 mm dicolokkan, headset akan mati dan semua tombol tidak berfungsi.  
 • Gambar disediakan hanya sebagai ilustrasi dan mungkin berbeda dengan produk yang sesungguhnya.

### ■ Daya NYALA/MATI

● 3s/5s ● Daya nyala/ mati

### ■ Mengisi daya

- ▶ Indikator berwarna merah berkedip
- ▶ Indikator berwarna merah nyala stabil
- ▶ Indikator berwarna merah mati

Input: 5V=650mA

### ■ Pemasangan

- Nyalakan untuk pertama kalinya, headset akan secara otomatis masuk ke status pemasangan Bluetooth. LED merah dan biru akan berkedip secara bergantian. Pilih "HECATE G5BT" di pengaturan perangkat Anda untuk menghubungkannya.
- Daya MATI, lalu tekan dan tahan tombol multifungsi selama 5 detik untuk masuk ke status penyaringan Bluetooth.

### ■ Reset

Dalam status penyaringan Bluetooth, tekan tombol multifungsi empat kali untuk mengulang.

### ■ Kontrol

- x1 ●▶ Putar/jeda
- x2 ●▶ Asisten suara
- x1 ●▶ Akhir panggilan
- 2s ●▶ Tolak panggilan
- G x1 ●▶ Peralihan mode musik/game
- x2 ●▶ Peralihan efek pencahayaan RGB
- 3s ●▶ Efek cahaya nyala/mati
- + x1 ●▶ Volume naik
- 2s ●▶ Trek berikutnya
- x1 ●▶ Volume turun
- 2s ●▶ Trek sebelumnya
- 1x1 ●▶ Bisukan/suarakan mikrofon

## SA

### ■ وصف المنتج

- 1. زر زيادة الصوت
- 2. زر متعدد الوظائف
- 3. مؤشر
- 4. زر خفض الصوت
- 5. زر كتم الميكروفون
- 6. منفذ الصوت 3.5 مم
- 7. عمود الميكروفون القابل للسحب
- 8. زر multifunction "G"
- 9. منفذ شحن من نوع C

### ■ ملحقات المنتج

- دليل المستخدم
- كابل صوت 3.5 مم
- كابل شحن
- إذن كاتبة
- حقيبة

ملاحظة:  
 • عند توصيل كابل الصوت 3.5 مم، ستتم إيقاف تشغيل سماعة الرأس ولن يعمل جميع الأزرار.  
 • الصور والأغراض المرفقة فقط هي لأغراض العرض ولا ينبغي استخدامها.

### ■ تشغيل / إيقاف

● 3s/5s ● تشغيل / إيقاف

### ■ الشحن

- ▶ مؤشر الضوء الأحمر
- ▶ مؤشر الضوء الأحمر ثابت
- ▶ مؤشر الضوء الأحمر ساطع

الإدخال: 5 فولت = 650 مللي أمبير

### ■ الإقتران

- عند تشغيل لأول مرة سوف تدخل سماعة الرأس تلقائياً في حالة اقتران البلوتوث. مؤشر الضوء الأحمر والأزرق سيقومان بالوميض بالتناوب.
- لإيقاف التشغيل، اضغط على الزر multifunction لمدة 5 ثوانٍ. عند إعادة تشغيل، سيقوم مؤشر الضوء الأحمر بالوميض.

### ■ إعادة الضبط

في حالة اقتران البلوتوث، انقر أربع مرات على الزر متعدد الوظائف لإعادة الضبط.

### ■ التحكم

- x1 ●▶ تشغيل إيقاف مؤقت
- x2 ●▶ المساعد الصوتي
- x1 ●▶ قبول مكالمة
- x1 ●▶ إنهاء مكالمة
- 2s ●▶ رفض مكالمة
- G x1 ●▶ وضع الموسيقى/اللعبة
- x2 ●▶ التغيير بين الإعدادات المخصصة للضوء
- 3s ●▶ تفعيل/إيقاف تأثيرات الضوء
- + x1 ●▶ رفع مستوى الصوت
- 2s ●▶ المسار الصوتي التالي
- x1 ●▶ خفض مستوى الصوت
- 2s ●▶ المسار الصوتي السابق
- 1x1 ●▶ زر كتم الميكروفون

## HEB

### ■ תיאור המוצר

- 1. כפתור הגברת קול
- 2. כפתור פונקציות רבות
- 3. מצביע
- 4. כפתור הגדלת קול
- 5. כפתור כניסת המיקרופון
- 6. פורט אודיו 3.5 מ"מ
- 7. עמוד המיקרופון הנשלף
- 8. כפתור הפונקציות "G"
- 9. פורט טעינת טיפוס C

### ■ אביזרי מוצר

- מדריך המשתמש
- כבל אודיו 3.5 מ"מ
- כבל טעינה
- אוזניות רכות
- קופסה

הערה:  
 • כאשר כבל האודיו 3.5 מ"מ מחוברים, האוזניות יכויסו באופן אוטומטי ולא יפעלו.  
 • התמונות מוצגות לצורכי הצגה בלבד וייתכן שיהיו שונים ממוצרי האמת.

### ■ הדלקה/כיבוי

● 3s/5s ● הדלקה/כיבוי

### ■ טעינה

- ▶ מצביע אדום הולך
- ▶ מצביע אדום הולך בסיבוב
- ▶ מצביע אדום כבוי

קלט: 5V=650mA

### ■ התאמה

- הדלקה בפעם הראשונה, אוזניות יכויסו באופן אוטומטי לפרוטוקול הבלוטות. הדיודה האדומה והאדומה הירוקה יחלפו בצבעים.
- כדי לכבות את האוזניות, לחצו על כפתור הפונקציות "G" במשך 5 שניות. כדי להפעיל מחדש, לחצו על כפתור הפונקציות "G".

### ■ איפוס

כדי לאפס את האוזניות, לחצו על כפתור הפונקציות "G" במשך 4 שניות.

## בקרים

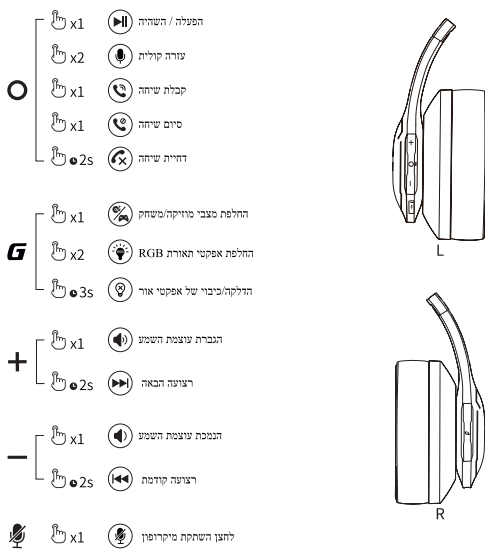

73

## CN

### ■ 產品說明

- 1 音量加鍵
- 2 多功能鍵
- 3 指示燈
- 4 音量減鍵
- 5 麥克風靜音鍵
- 6 3.5音頻接口
- 7 可伸縮咪桿
- 8 多功能"G"鍵
- 9 Type-C充電口

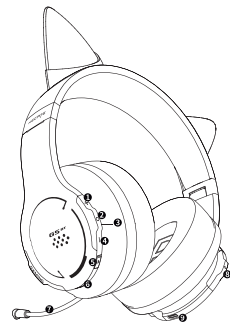

### ■ 產品配件

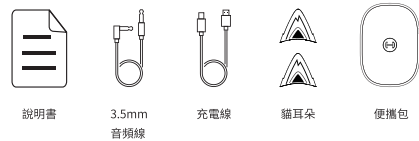

注意：  
 • 當插3.5mm音頻線使用時，耳機處於關機狀態，所有按鍵無功能。  
 • 本說明書中的圖片均為示意圖，可能與實物有偏差。

74

### ■ 開/關機

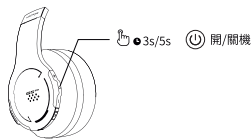

### ■ 充電

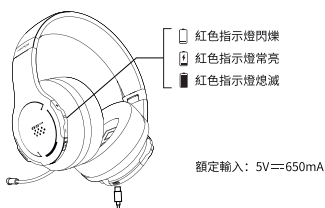

### ■ 藍牙配對

1. 首次開機後，耳機自動進入藍牙配對狀態（紅藍燈交替閃爍），選擇設備“HECATE G5BT”連接配對。
2. 關機狀態下，長按多功能鍵5s耳機直接進入藍牙配對狀態。



### ■ 恢復出廠設置

在藍牙配對狀態下，四擊多功能鍵，即恢復出廠設置。

75

### ■ 功能操作

- 1 播放/暫停
- 2 喚醒語音
- 1 接聽電話
- 1 掛斷通話
- 2s 拒接來電
- 1 音樂/遊戲模式
- 2 RGB 燈效切換
- 3s 關閉/開啟燈效
- 1 音量+
- 2s 下一曲
- 1 音量-
- 2s 上一曲
- 1 麥克風開關



76

### NCC聲明:

取得審驗證明之低功率射頻器材，非經核准，公司、商號或使用者均不得擅自變更頻率、加大功率或變更原設計之特性及功能。低功率射頻器材之使用不得影響飛航安全及干擾合法通信；經發現有干擾現象時，應立即停用，並改善至無干擾時方得繼續使用。前述合法通信，指依電信管理法規定作業之無線電通信。低功率射頻器材須忍受合法通信或工業、科學及醫療用電波輻射性電機設備之干擾。

### 產品中有毒物質的名稱及含量

單元 Unit	限用物質及其化學符號 Restricted substances and its chemical symbols					
	鉛Lead (Pb)	汞Mercury (Hg)	鎘Cadmium (Cd)	六價鉻 Hexavalent chromium (Cr <sup>6+</sup> )	多溴聯苯 Polybrominated biphenyls (PBB)	多溴二苯醚 Polybrominated diphenyl ethers (PBDE)
金屬零件	超出0.1 wt %	○	○	○	○	○
塑膠零件	○	○	○	○	○	○
電纜	○	○	○	○	○	○
電路板元件	○	○	○	○	○	○

備註1: “超出0.1 wt %”及“超出0.01 wt %”係指限用物質之百分比含量超出百分比含量基準值。  
 Note 1: “Exceeding 0.1 wt %” and “exceeding 0.01 wt %” indicate that the percentage content of the restricted substance exceeds the reference percentage value of presence condition.  
 備註2: “○”係指該項限用物質之百分比含量未超出百分比含量基準值。  
 Note 2: “○” indicates that the percentage content of the restricted substance does not exceed the percentage of reference value of presence condition.  
 備註3: “—”係指該項限用物質為排除項目。  
 Note 3: The “—” indicates that the restricted substance corresponds to the exemption.

77

### FCC statement:

This device complies with Part 15 of the FCC Rules. Operation is subject to the following two conditions: (1) this device may not cause harmful interference, and (2) this device must accept any interference received, including interference that may cause undesired operation.  
 IC statement: CAN ICES-003(B)/NMB-003(B).  
 FCC ID: Z9G-EDF157  
 IC:10004A-EDF157

Declaration for EU  
 Frequency Band: 2.402GHz - 2.480GHzRF  
 Power Output: ≤13 dBm (EIRP)  
 There is no restriction of use.

Input: 5V=650mA



78