

X100B

Multimedia Speaker

Edifier International Ltd.,
Suite 1015,
18th Floor, Tower II,
Lippo Centre,
89 Queenway,
Hong Kong
Tel: +852 2522 6909
Fax: +852 2522 1888
www.edifier-international.com
©2011 Edifier International Limited. All rights reserved.
Printed in China

NOTICE:
For the need of technical improvement and system upgrade, information contained herein may be subject to change from time to time without prior notice.
Products of Edifier will be customized for different applications. Pictures and illustrations shown on this manual may be slightly different from actual product. If any difference is found, the actual product prevails.

User manual / Manual do usuário / Manual do usuário

Important safety instruction

WARNING: To reduce the risk of fire or electric shock, do not expose this apparatus to rain or moisture.
Thank you for purchasing the Edifier product. For generations, Edifier tries to provide advanced audio products to satisfy the need of our end customers, with the best sound quality. We are confident that our products will provide you with the best audio performance. Please read this manual carefully to obtain the best of this system.

- 1. Read these instructions.
- 2. Keep these instructions.
- 3. Do not use the apparatus near water.
- 4. Do not use with any other.
- 5. Do not touch any parts of the apparatus when it is powered on.
- 6. Do not attempt to repair or modify the product or its parts.
- 7. Do not use the apparatus if it has been damaged or if it has been exposed to rain or moisture.
- 8. Do not use the apparatus if it has been exposed to fire or other damage.
- 9. Do not use the apparatus if it has been exposed to fire or other damage.
- 10. Do not use the apparatus if it has been exposed to fire or other damage.
- 11. Do not use the apparatus if it has been exposed to fire or other damage.
- 12. Do not use the apparatus if it has been exposed to fire or other damage.
- 13. Do not use the apparatus if it has been exposed to fire or other damage.
- 14. Do not use the apparatus if it has been exposed to fire or other damage.

3 English

Instrucciones de seguridad importantes

ADVERTENCIA: Para reducir el riesgo de fuego o descarga eléctrica, no exponga este aparato a la lluvia o a la humedad.
Gracias por comprar este producto Edifier. Desde hace varias generaciones, es la meta de Edifier proporcionar altavoces premium para satisfacer las necesidades de nuestros consumidores finales, con el fin de proporcionar el mejor sonido. Estamos seguros de que nuestros productos le brindarán un rendimiento de sonido excepcional. Lea este manual con cuidado para obtener el mejor de este sistema.

- 1. Lea estas instrucciones.
- 2. Guarde estas instrucciones.
- 3. No use el aparato cerca del agua.
- 4. No lo use con otros aparatos.
- 5. No toque ninguna parte del aparato cuando esté encendido.
- 6. No intente reparar o modificar el producto o sus partes.
- 7. No use el aparato si ha sido dañado o si ha estado expuesto a la lluvia o a la humedad.
- 8. No use el aparato si ha sido dañado por fuego u otros daños.
- 9. No use el aparato si ha sido dañado por fuego u otros daños.
- 10. No use el aparato si ha sido dañado por fuego u otros daños.
- 11. No use el aparato si ha sido dañado por fuego u otros daños.
- 12. No use el aparato si ha sido dañado por fuego u otros daños.
- 13. No use el aparato si ha sido dañado por fuego u otros daños.
- 14. No use el aparato si ha sido dañado por fuego u otros daños.

6 Español

Desembalaje de la Caja

Contenido de:

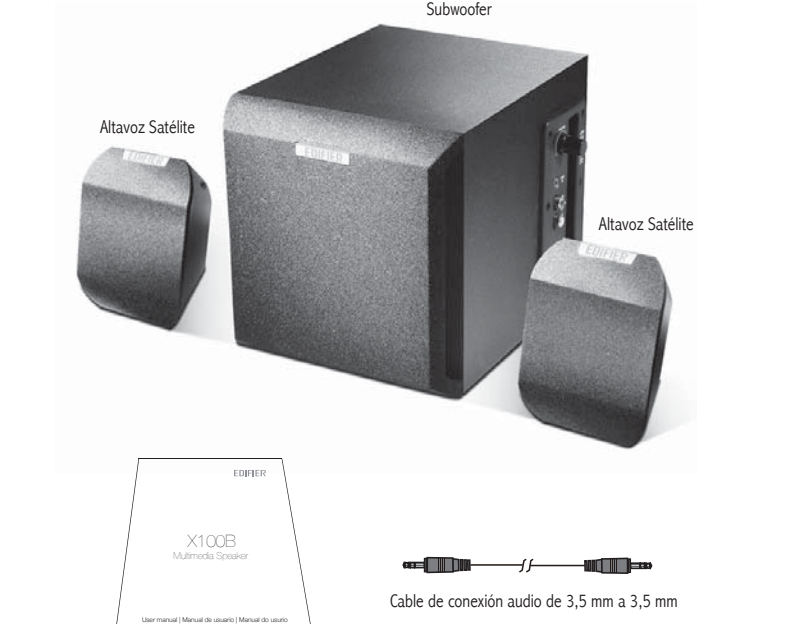

Manual de Usuario
Cable de conexión audio de 3,5 mm x 3,5 mm

7 Español

Desembalagem

Conteúdo da embalagem:

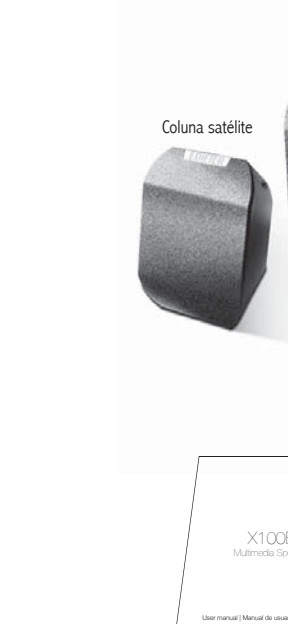

Manual do usuário
Cabo de áudio (3,5 mm x 3,5 mm)

12 Português

Ilustrações e funções

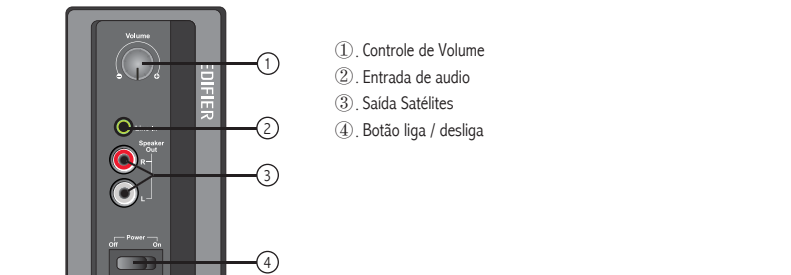

- Conectando:
1. Conecte o cabo RCA do satélite na saída no painel traseiro do Sub-Woofler, por favor verifique as cores Vermelho, Verde e Branco no Branco.
 2. Ligue o cabo de áudio para conectar ao dispositivo de áudio (na Placa de som LINE_OUT, SPK-OUT) e a entrada de áudio no Sub-woofler.
 3. Coloque a tomada de energia na tomada elétrica e ligue o equipamento.
 4. Agora está tudo pronto. Ajuste o controle de volume e controle de grave e você já poderá ouvir o som.

13 Português

Unpack the Box

Box content:

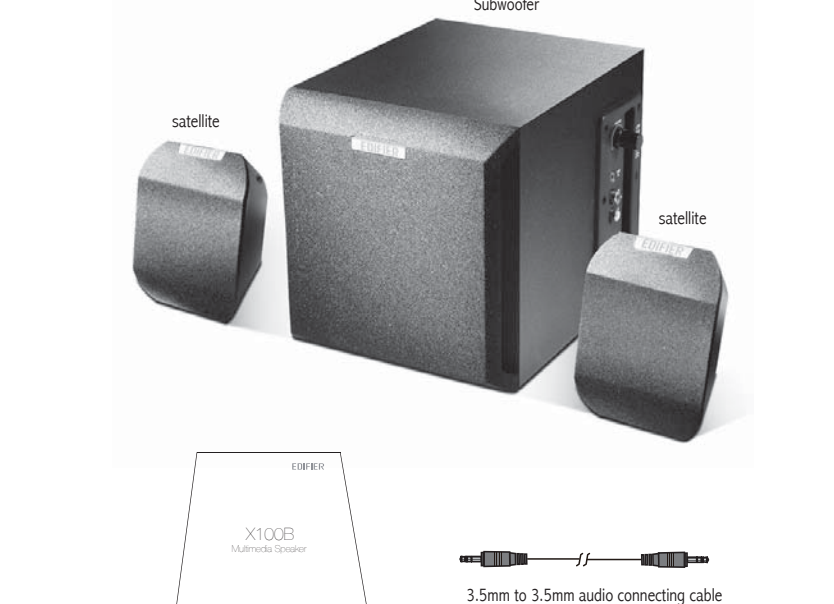

User manual
3.5mm to 3.5mm audio connecting cable

2 English

Illustrations

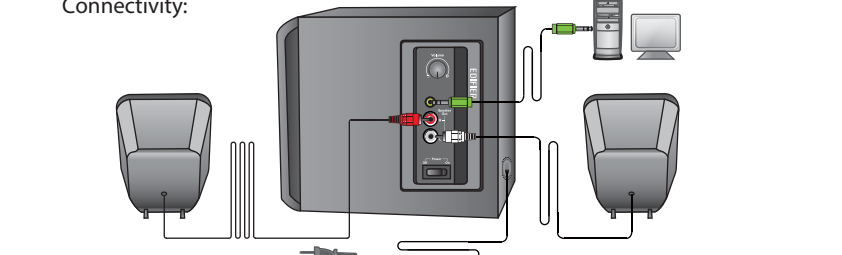
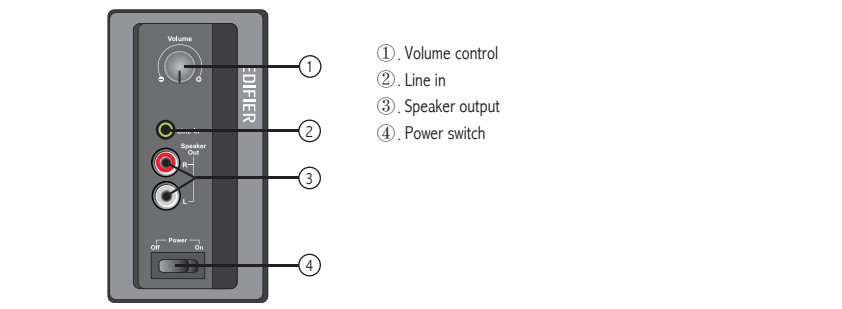

1. Connect satellite speakers to subwoofer with the attached speaker cable correctly.
2. Connect the LINE IN port on side control panel to PC sound card, MP3, MP4 or other audio source with the 3.5mm to 3.5mm audio connecting cable.
3. Plug the power cord of the speaker into main outlet switch on the system.
4. Adjust the volume to a comfortable level for listening.

3 English

Illustrations

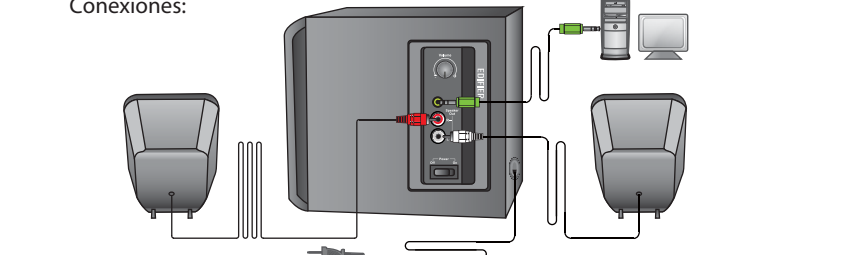
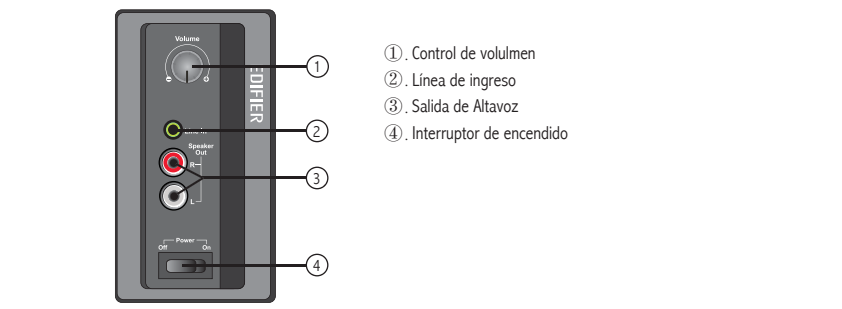

1. Conectar el cable del altavoz satélite a la salida "SPEAKER OUT" del panel posterior del subwoofer.
2. Conectar la fuente de audio y el sistema de altavoces por medio del cable de conexión audio de 3,5 mm x 3,5 mm incluido.
3. Conectar el cable de alimentación al enchufe de la pared, encender en altavoz mediante el interruptor principal ON/OFF del panel posterior.
4. Ajustar el volumen principal y el trimmer bajo situado en la parte posterior del subwoofer al nivel deseado.

6 Español

Especificações

Potência de saída:	RL: RMS 3W x 2
SN: RMS 9W	
Distorsão:	≤0.5%
Redução ruído interferência:	≤85dB
Resposta de frequência:	RL: 200Hz-20KHz
SR: 20Hz-120Hz	
Sensibilidade de entrada:	RL: 100mV ± 50mV
SR: 200mV ± 50mV	
Tipo de entrada:	3.5mm externo
Regulação:	Controle lateral
Unidade de graves:	106 mm (4 pol.)
Unidade de médios e agudos:	73 mm (2 7/8 pol.)

6 English

Specifications

Salida de potencia:	RL: RMS 3W x 2
SN: RMS 9W	
Tasa de señal para ruido:	≤85dB
Distorsión:	≤0.5%
Resposta de frequência:	RL: 200Hz-20KHz
SR: 20Hz-120Hz	
Sensibilidade de entrada:	RL: 100mV ± 50mV
SR: 200mV ± 50mV	
Tipo de entrada:	3.5mm externo
Regulação:	Controle lateral
Unidade de graves:	106 mm (4 pol.)
Unidade de médios e agudos:	73 mm (2 7/8 pol.)

14 Português

Resolução de problemas

- Os alto-falantes não funcionam.
Por favor verifique para ver se os fios do alto-falante estão ligados seguramente. Verifique se conectores em-linha e assegure-se que estes estejam posicionados com precisão.
- Um alto-falante não funciona quando ligado ao computador.
Assim as cores corretas em seus sistemas de computador quando um alto-falante não funciona quando a ser um CD do computador ou sistema funciona bem ao ser ligados ao tomador RW. Assim o problema devido a falta de conexão do CD-ROM a cartão de som quando um sinal de canal é alterado. Por favor consulte manual de CD e cartão de som para ajustar a conexão de fio.
- Todo o Sistema não está funcionando.
1. Verifique se a fonte está ligada, e se a saída de potência está ligada.
2. Verifique se o cabo de entrada de áudio está ligado corretamente.
3. Verifique se há um sinal de áudio.
4. Verifique se o modo de entrada de áudio foi selecionado.
- A unidade de graves não funciona.
Os circuitos de amplificador deste produto geram pequeno barulho, enquanto o barulho de fundo de alguns leitores de DVD/Blu-ray ou cartões de som de computador estão muito alto. Por favor, mantenha o sistema em modo ativo e entre a fonte de áudio. Se nenhuma sem poder ser ouvido de 1 metro de distância do sistema, então o possível que seja um problema com o produto e você deve levá-lo a uma oficina autorizada.
- Caso você tenha qualquer pergunta ou interesse concernente aos produtos EDIFIER.
Por favor, visite nosso site em www.edifier.com ou escreva para Edifier no e-mail: support@edifier.com para mais ajuda. Você também pode nos contatar por telefone no Número Grátis 1-877-EDIFIER (334-3437).

15 Português

Specifications

Power output:	RL: RMS 3W x 2
SN: RMS 9W	
Distortion:	≤0.5%
Signal to noise ratio:	≥85dB
Frequency response:	RL: 200Hz-20KHz
SR: 20Hz-120Hz	
Input sensitivity:	RL: 100mV ± 50mV
SR: 200mV ± 50mV	
Input type:	3.5mm stereo input
Base unit:	4 inch (106mm)
Tweeter unit:	2 7/8 inch (73mm)
Adjustment:	Side control panel

2 English

Troubleshooting

- Not all speakers function:
Please first check if the speaker wires are connected securely then check if the Line-in connections are reversed, check also the audio source at fault.
- One satellite speaker does not function when playing CD from computer:
This kind of phenomena is prone to happen on any computer system that one satellite does not function when playing CD, but system works fine when playing MP3/Windows file. This is usually due to the bad connection of CD-ROM port sound card, that one channel of signal is inverted to the ground. Please refer to the manual of CD-ROM port sound card to adjust the wire connection.
- System does not work at all:
1. Please check that the cable is connected to a correct.
2. Please check the power switch is turned to minimum.
3. Please check if the audio input cable is connected correctly.
4. Please check if there is a signal from audio source.
- Noise coming from speakers:
Another reason of this product presents like noise, while the background noise of some DVD/Blu-ray player or computer sound card are too high. Please keep the system in active mode and remove the audio source. If no sound can be heard at 1 meter away from the system, then there is a problem with this product.
- If you have any further questions or concerns regarding EDIFIER Products:
Please visit our website at: www.edifier.com, or email EDIFIER Support for further assistance at: main@edifier.com, if you prefer, you may contact us by phone. Tel: Free 1-877-EDIFIER (334-3437).

3 English

Resolución de problemas

- No todos los parlantes funcionan.
Primero compruebe que los cables de los parlantes están conectados con seguridad; entonces compruebe si los conectores de entrada de línea están invertidos; compruebe también la fuente de audio.
- Uno de los parlantes satélite no funciona cuando se reproduce un CD desde el ordenador.
Este tipo de fenómeno es propenso a producirse en cualquier sistema de ordenador, en el que un satélite no funciona cuando se reproduce un CD, pero el sistema funciona bien cuando se reproduce música en formato MP3. Este es a menudo el resultado de una mala conexión de la tarjeta de sonido de CD-ROM y la tarjeta de sonido, en que uno de los canales de señal está invertido a tierra. Consulte el manual de la tarjeta de sonido para ajustar la conexión de los cables.
- Si el sistema no funciona:
1. Compruebe que el cable está conectado a lo correcto.
2. Compruebe que el cable de entrada de audio está conectado correctamente.
3. Compruebe que el cable de entrada de audio está conectado correctamente.
4. Compruebe que la fuente de audio no tiene un sonido de entrada.
- Los parlantes producen ruido.
Otro motivo de aparición de este producto genera un tipo de ruido, mientras que el ruido de fondo de algunos reproductores de DVD/Blu-ray o tarjetas de sonido de computadora son demasiado altas. Mantenga el sistema en modo activo y retire la fuente de audio. Si no se puede oír nada a un metro de distancia del sistema, entonces el problema no proviene de este producto.
- Si tiene más preguntas o inquietudes respecto a los productos EDIFIER:
Visite nuestra página web www.edifier.com, envíe un correo electrónico a: support@edifier.com para mayor asistencia, o llámenos al 1-877-EDIFIER (334-3437) si prefiere. También puede contactarnos por teléfono gratis: 1-877-EDIFIER (334-3437).

10 Español

Instruções importantes de segurança

- Para reduzir o risco de incêndio ou choque elétrico, não exponha este aparelho à chuva ou à humidade.
Obrigado por adquirir um sistema de som Edifier. Desde há várias gerações, o nosso objetivo é proporcionar produtos de áudio premium para satisfazer as necessidades dos nossos consumidores finais, com o objetivo de proporcionar o melhor som possível. Estamos certos de que os nossos produtos lhe proporcionarão um desempenho de áudio excepcional. Leia este manual com cuidado para obter o melhor resultado do seu sistema de áudio.
- Leia estas instruções.
2. Guarde estas instruções.
3. Não use o aparelho perto da água.
4. Não o use com outros aparelhos.
5. Não toque em nenhuma parte do aparelho quando estiver ligado.
6. Não tente reparar ou modificar o produto ou as suas partes.
7. Não use o aparelho se estiver danificado ou se tiver estado exposto à chuva ou à humidade.
8. Não use o aparelho se estiver danificado por fogo ou outros danos.
9. Não use o aparelho se estiver danificado por fogo ou outros danos.
10. Não use o aparelho se estiver danificado por fogo ou outros danos.
11. Não use o aparelho se estiver danificado por fogo ou outros danos.
12. Não use o aparelho se estiver danificado por fogo ou outros danos.
- Se o sistema não funciona:
1. Verifique se o cabo do altavoz satélite está ligado corretamente ao painel posterior do subwoofer.
2. Conecte a fonte de áudio e o sistema de altavoces por meio do cabo de conexão áudio de 3,5 mm x 3,5 mm incluído.
3. Conecte o cabo de alimentação ao enchufe da parede, encenda o alto-falante através do interruptor principal ON/OFF do painel posterior.
4. Ajuste o volume principal e o trimmer baixo situado na parte posterior do subwoofer ao nível desejado.
- Se houver algum ruído vindo dos alto-falantes:
Outra razão de ocorrência deste produto apresenta um tipo de ruído, enquanto o ruído de fundo de alguns leitores de DVD/Blu-ray ou cartões de som de computador são muito altos. Por favor, mantenha o sistema em modo ativo e entre a fonte de áudio. Se não for possível ouvir nada a 1 metro de distância do sistema, então o possível que seja um problema com o produto e você deve levá-lo a uma oficina autorizada.
- Se você tiver alguma pergunta ou interesse concernente aos produtos EDIFIER:
Por favor, visite nosso site em www.edifier.com ou escreva para Edifier no e-mail: support@edifier.com para mais ajuda. Você também pode nos contatar por telefone no Número Grátis 1-877-EDIFIER (334-3437).

11 Português