

Edifier International Ltd.,
Suite 1610
16th Floor, Tower II,
Lippo Centre,
89 Queensway
Hong Kong

Tel: +852 2522 6989

Fax: +852 2522 1989

www.edifier-international.com

© 2015 Edifier International Limited. All rights reserved.

Printed in China

NOTICE:

For the need of technical improvement and system upgrade, information contained herein may be subject to change from time to time without prior notice.

Products of EDIFIER will be customized for different applications. Pictures and illustrations shown on this manual may be slightly different from actual product. If any difference is found, the actual product prevails.

EDIFIER

e255
Active speaker System

User manual | Manuel d'utilisateur | Manual de usuario | Bedienungsanleitung |
Manuale dell'utente | Manual do utilizador

EDIFIER

e255



Important safety instruction

WARNING: To reduce the risk of fire or electric shock, do not expose this apparatus to rain or moisture.

Thank you for purchasing this Edifier product. For generations, Edifier tries to provide powered speaker products to satisfy the need of our end customers, even the most demanding ones. This product can add to your home entertainment, personal computer, and mini home theater great sound performance. Please read this manual carefully to obtain the best of this system.



The lightning flash with arrowhead inside the triangle, is intended to alert the user to the presence of un-insulated dangerous voltage within the product's enclosure that may be of a sufficient magnitude to constitute a risk of electric shock to persons.



To prevent the risk of electric shock, do not remove cover (or back). No user-serviceable parts inside. Refer servicing to qualified Service personnel only.



The exclamation point inside the triangle is intended to alert the user to the presence of important operating and maintenance (servicing) instructions in the literature accompanying the product.

1. Read these instructions.
2. Keep these instructions.
3. Heed all warnings.
4. Follow all instructions.
5. Do not use this apparatus near water.
6. Clean only with dry cloth.
7. Do not block any ventilation openings. Install in accordance with the manufacturer's instructions.
8. Do not install near any heat sources such as radiators, heat registers, stoves, or other apparatus (including amplifiers) that produce heat.
9. Do not defeat the safety purpose of the polarized or grounding-type plug. A polarized plug has two blades with one wider than the other. A grounding type plug has two blades and a third grounding prong. The wide blade or the third prong are provided for your safety. If the provided plug does not fit into your outlet, consult an electrician for replacement of the obsolete outlet.
10. Protect the power cord from being walked on or pinched particularly at plugs, convenience receptacles, and the point where they exit from the apparatus.
11. Only use attachments/accessories specified by the manufacturer.
12. Unplug this apparatus during lightning storms or when unused for long periods of time.
13. Refer all servicing to qualified service personnel. Servicing is required when the apparatus has been damaged in any way, such as power-supply cord or plug is damaged, liquid has been spilled or objects have fallen into the apparatus, the apparatus has been exposed to rain or moisture, does not operate normally, or has been dropped.
14. The MAINS plug or an appliance coupler is used as the disconnect device, the disconnect device shall remain readily operable.
15. The maximum ambient temperature is 40 °C.

Note: The marking is located on the bottom enclosure of the speaker. There is a rechargeable Li-ion battery in the remote control. The battery shall not be exposed to excessive heat such as sunshine, fire or the like. Danger of explosion if the battery is incorrectly replaced. Replace only with the same or equivalent type.

FCC Caution:

Changes or modifications not expressly approved by the part responsible for compliance could void the user's authority to operate the equipment.

FCC statement:

*This device complies with Part 15 of the FCC Rules. Operation is subject to the following two conditions:

- (1) this device may not cause harmful interference, and
 - (2) this device must accept any interference received, including interference that may cause undesired operation.*
- "This equipment has been tested and found to comply with the limits for a Class B digital device, pursuant to part 15 of the FCC Rules. These limits are designed to provide reasonable protection against harmful interference in a residential installation. This equipment generates, uses and can radiate radio frequency energy and, if not installed and used in accordance with the instructions, may cause harmful interference to radio communications. However, there is no guarantee that interference will not occur in a particular installation. If this equipment does cause harmful interference to radio or television reception, which can be determined by turning the equipment off and on, the user is encouraged to try to correct the interference by one or more of the following measures:
- Reorient or relocate the receiving antenna.
 - Increase the separation between the equipment and receiver.
 - Connect the equipment into an outlet on a circuit different from that to which the receiver is connected.
 - Consult the dealer or an experienced radio/TV technician for help."

Important safety instruction

IC statement:

This device complies with Industry Canada license-exempt RSSs. Operation is subject to the following two conditions:

- (1) this device may not cause interference, and
- (2) this device must accept any interference, including interference that may cause undesired operation of the device. This Class **[B]** digital apparatus complies with Canadian ICES-003.

Cet appareil s'accorde avec Industrie Canada licence-exempte RSS standard.

- (1) cet appareil ne peut pas causer l'interférence, et
- (2) cet appareil doit accepter de l'interférence, y compris l'interférence qui peut causer l'opération non désirée de.

Cet appareil numérique de la classe B est conforme à la norme NMB-003 du Canada.

The statements for 5.86 module:

This device complies with Part 15 of the FCC Rules. Operation is subject to the following two conditions:

- (1) this device may not cause harmful interference, and
- (2) this device must accept any interference received, including interference that may cause undesired operation.

Changes or modifications not expressly approved by the party responsible for compliance could void the user's authority to operate the equipment.

Please notice that if the FCC identification number is not visible when the module is installed inside another device, then the outside of the device into which the module is installed must also display a label referring to the enclosed module. This exterior label can use wording such as the following: "Contains FCC ID: Z9G-EDF24" any similar wording that expresses the same meaning may be used.

This equipment complies with FCC radiation exposure limits set forth for an uncontrolled environment. This equipment should be installed and operated with a minimum distance of 20cm between the radiator & your body. This transmitter must not be co-located or operating in conjunction with any other antenna or transmitter.

The module is limited to OEM installation ONLY.

The OEM integrator is responsible for ensuring that the end-user has no manual instruction to remove or install module.

The module is limited to installation in mobile application;

A separate approval is required for all other operating configurations, including portable configurations with respect to Part 2.1093 and difference antenna configurations. There is requirement that the grantee provide guidance to the host manufacturer for compliance with Part 15B requirements.

This device complies with Industry Canada license-exempt RSSs. Operation is subject to the following two conditions:

- (1) this device may not cause interference, and
- (2) this device must accept any interference, including interference that may cause undesired operation of the device.

Le présent appareil est conforme aux CNR d'Industrie Canada applicables aux appareils radio exempts de licence. L'exploitation est autorisée aux deux conditions suivantes :

- (1) l'appareil ne doit pas produire de brouillage, et
- (2) l'utilisateur de l'appareil doit accepter tout brouillage radioélectrique subi, même si le brouillage est susceptible d'en compromettre le fonctionnement.

Please notice that if the IC identification number is not visible when the module is installed inside another device, then the outside of the device into which the module is installed must also display a label referring to the enclosed module. This exterior label can use wording such as the following: "Contains IC: 10004A-EDF24" any similar wording that expresses the same meaning may be used.



Use only with the cart, stand, tripod, bracket, or table specified by the manufacturer, or sold with the apparatus. When a cart is used, use caution when moving the cart/apparatus combination to avoid injury from tip-over.



Correct Disposal of this product. This marking indicates that this product should not be disposed with other household wastes throughout the EU. To prevent possible harm to the environment or human health from uncontrolled waste disposal, recycle it responsibly to promote the sustainable reuse of material resources. To return your used device, please use the return and collection systems or contact the retailer where the product was purchased. They can take this product for environmental safe recycling.

WARNING

DO NOT INGEST BATTERY, CHEMICAL BURN HAZARD

This product contains a coin/button cell battery. If the coin/button cell battery is swallowed, it can cause severe internal burns in just 2 hours and can lead to death. Keep new and used batteries away from children, if the battery compartment does not close securely, stop using the product and keep it away from children. If you think batteries might have been swallowed or placed inside any part of your body, seek immediate medical attention. The battery (in remote control) shall not be exposed to excessive heat such as sunshine, fire or the like.

What's in the box

Box contents

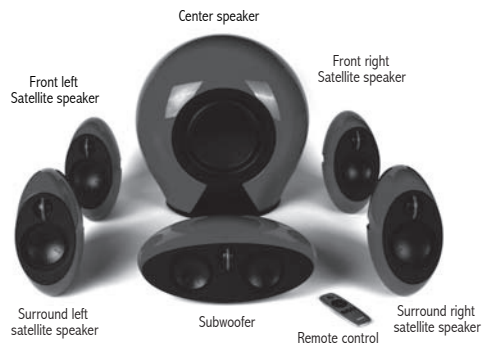

User manual

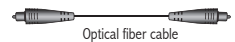

Optical fiber cable

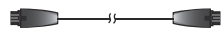

Speaker connecting cable

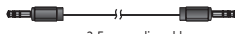

3.5mm audio cable



RCA to female_3.5 mm adapter



Power cord

(for surround left and right speakers)



Power cord (with ground pin, for subwoofer)

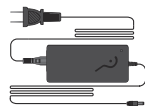

Power adapter & power cord
(for center speaker)

How to Connect Speakers

Connect to the power source and speakers

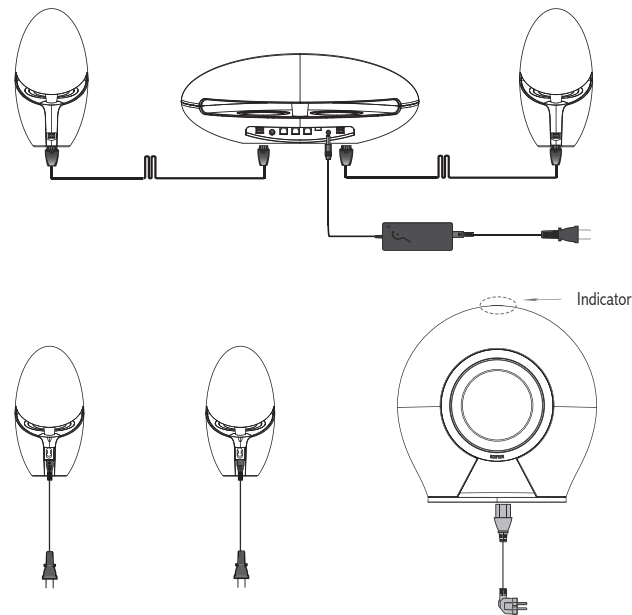

How to Connect Speakers

Connect to audio sources

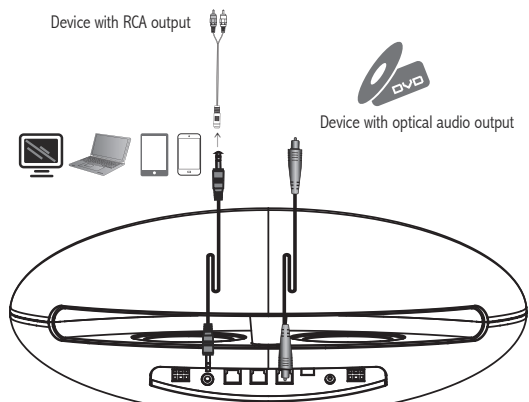

Setup guide



Power on/Standby

Basic display configuration

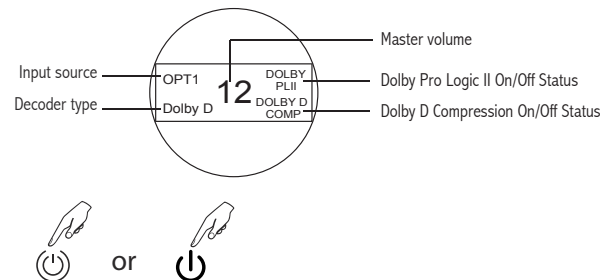

Make sure on the speaker, display screen on center speaker, subwoofer indicator and surround speaker status indicator will light up.

Note:
The speaker will display the decoder type depend on the input audio source signal, such PCM, Dolby D and DTS surround.

Wireless setup and pairing

Overview

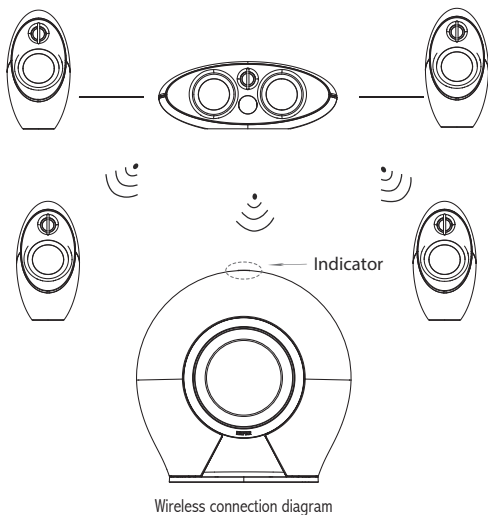

Note:

The transmitter and receivers will establish wireless connection only when they are paired.
Receivers can only be paired with transmitters not with another receiver.

Wireless setup and pairing

Wireless connection is automatically restored whenever speakers are powered on. In case the connection is lost or speakers are replaced, please refer to the following steps to pair again:

Pairing the surround speakers and subwoofer

1. Please make sure all the wireless speakers is no more than 10 meters away from the central speaker (transmitter)
2. Put the transmitter (center speaker) into pairing mode:

- 1 Press MUTE key on remote control



- 2 Press and hold the "FUNC" key on remote control



- 3 And the "P" icon flashes continuously on the display screen of center speaker



Wireless setup and pairing

3. Put surround speakers into pairing mode:

- ① Make sure on all surround speakers.
- ② Press "Pair" key in the back panel of each surround speaker until the indicator on the back panels flash continuously.

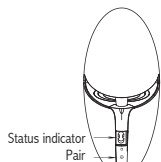

4. Put subwoofer into pairing mode:

- ① Power on the subwoofer
- ② Then press "Pair" key at bottom of subwoofer until the top of the subwoofer emits a flashing white light.

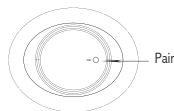



5. Wait for until 30 seconds while speakers are paired

6. Once pairing is complete, the "P" icon on the display screen of center speaker will disappear and indicators on surround speakers and subwoofer will remain lit.

Wireless setup and pairing

Note:

1. Pairing mode will last for 30 seconds. Whether pairing is complete or not the transmitter and receivers will return to previous status after 30 seconds
2. When switching off transmitter (e.g. center speaker is in standby mode), the paired speakers (surround speakers and subwoofer) will automatically enter standby state (Note: speaker maintains power consumption lower than 0.5W in standby mode)
3. Surround speakers and subwoofer light indicator status as follows:

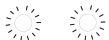
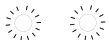
Speakers	Status		
	Connected	No connection	Pairing
Surround left satellite speaker	The indicator is constantly lit RED	The indicator flashes in a pulsing pattern	The indicator continuously flashes
Surround right satellite speaker			
Subwoofer			

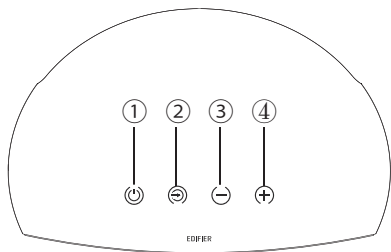

Center speaker Control panel

- ① ON / Standby
To Switch On: Press once
To Standby: Press and hold for approx. 2 seconds
- ② Audio source selector
OPT1 / OPT2 / OPT3 / AUX
- ③ Master volume down
- ④ Master volume up

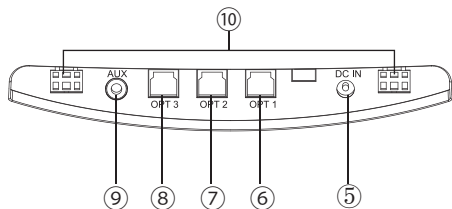

Center speaker Rear panel

- ⑤ DC power socket
- ⑥ OPT 1 input connector
- ⑦ OPT 2 input connector
- ⑧ OPT 3 input connector
- ⑨ AUX input connector
- ⑩ Front left and right speaker outputs

FL > FR > CE > SL > SR > SW > DOLBY D COMP > Center Delay > Surr Delay

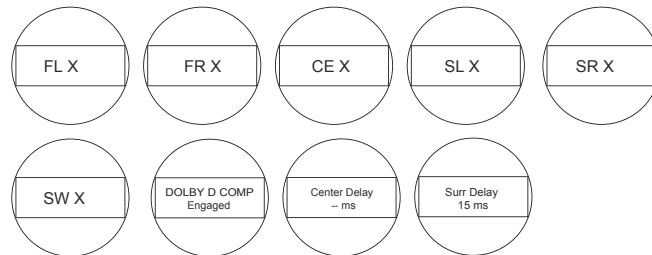

Channel volume adjustment

Press "FUNC" key repetitively to access setting menus of "FL [VOL] >FR [VOL] >CE [VOL] >SL [VOL] >SR [VOL] >SW [VOL]"

Compression On/Off

This menu is available only when DOLBY D COMP decoder is engaged, press the ◀/▶ key to enable and disable compression function.

Center Delay

This menu is available only when Dolby Pro Logic II is enabled, and it is only used to check the current delay status for center channel, since the setting is fixed according to Dolby Pro Logic II based on different play mode, the ◀/▶ key is of no use for this menu.

Surround Delay

This menu comes available only when Dolby Pro Logic II is enabled. Use the ◀/▶ key to adjust the delay setting, 5 milliseconds every step. The setting has upper and lower limits based on different Dolby Pro Logic II play mode.

Operational guide



AUX input

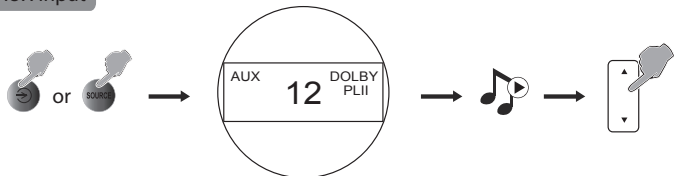

- 1 Connect the "AUX" input on center speaker to your audio source (phone, mp3, mp4, PC etc) using a 3.5mm audio cable supplied.
- 2 Press the "☺" power display on center speaker or press "SOURCE" key on the remote control to navigate to source; the audio source indicator on the display will show "AUX".
- 3 Play music on the connected device and adjust settings to a comfortable level.



Optical input

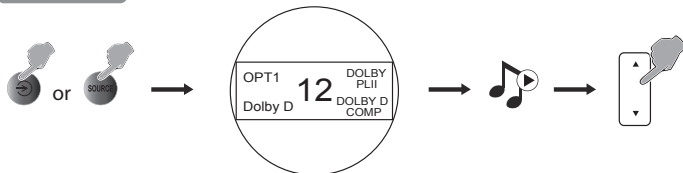

- 1 Connect the "OPT" connector port to your audio source (DVD, etc) using the optical fiber cable supplied.
- 2 Press the "☺" power display on center speaker or press "SOURCE" key on the remote control to navigate to source; the audio source indicator on the display will show "OPT X", where "X" coordinates to the input index.
- 3 Play music on the connected device and adjust settings to a comfortable level.

Note:

1. Only the standard PCM audio signals (44.1/48KHz) function is in optical mode.

Operational guide for remote control

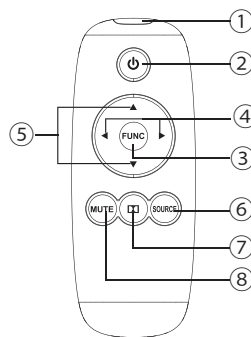

- 1 IR Window
- 2 On / Standby
- 3 Function key
- 4 Function adjustment

Step 1: press "FUNC" repetitively to navigate through setting menus

Step 2: press ◀▶ to adjust the value of each setting

- 5 Master volume adjustment
- 6 Audio source selector(OPT1-OPT2-OPT3-AUX-OPT1)
- 7 Dolby Pro Logic II ON/OFF
- 8 Mute

How to load battery:

Insert a coin into the slot and rotate anti-clockwise to open the battery compartment, install the new CR 2025 battery (+ electrode upturned) and rotate the cover clockwise to close the compartment.

Note:

1. Do not expose the remote control to extreme heat or humidity.
2. Do not charge the batteries.
3. Remove the batteries when not in use for an extended period of time.
4. Do not expose the battery to excessive heat such as direct sun, fire, etc.

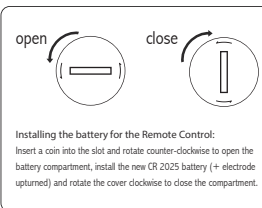

Remote Key Functions

Function navigation and function adjustment keys

① Press the "FUNC" key repetitively to access different setting menus:

FL (Front left channel trimmer)

FR (Front right channel trimmer)

CE (Center channel trimmer)

SL (Left surround channel trimmer)

SR (Right surround channel trimmer)

SW (Subwoofer volume trimmer)

DOLBY D COMP ON/OFF (DOLBY D compression control on/off control)

Center Delay (Center channel delay setting monitor menu)

Surr Delay (Surround channel delay setting)

② Press ◀/▶ to adjust the settings.

Note: Delay settings are only available when Dolby Pro Logic II is enabled, and setting value varies in different play modes.

Compression control is only available when DOLBY D decoder is engaged)

Dolby Pro Logic II Enable / Disable Key

1. Press the key once to enable and again to disable Dolby Pro Logic II.
2. Press and hold the key to select between different play modes when Dolby Pro Logic II is enabled, nominally MUSIC/MOVIE/EMUL/ MATRIX/ VIRT/ GAME
3. Dolby Pro Logic II can convert any stereo (two channel) audio signal to full-band 5-channel surround sound. As a matrix surround decoding technology, Dolby Pro Logic II can recognize orientation information naturally in stereo programs and make use of this information to bring user a 5-channel surround playback experience.

Power output:	FL/FR/C/SL/SR: RMS 16W × 5 (treble) + 20W × 5 (mid-range) SW: RMS 220W
Signal to noise ratio:	≥95dBA
Input sensitivity:	AUX: Satellite: 600mV±50mV Subwoofer: 750mV±50mV Optical: Satellite: 300±50mFFS Subwoofer: 550±50mFFS
Input type:	Optical /AUX
Bass unit:	8 inch (210mm)
Mid-range unit:	FL/FR/C/SL/SR: 3 inch (82mm)
Treble unit:	Φ 19mm silk dome
Optical decoder type:	PCM: 44.1KHz and 48KHz DTS surround Dolby digital

Troubleshooting

- Switch the **EDIFIER e255** off then on and reconnect to the audio source.
- Ensure Bluetooth function is enabled on your Bluetooth devices.
- Move the devices closer and retry the connection.
- Try another Bluetooth device for connection.
- Check the power cord connection and make sure the wall outlet is on.
- Switch the system off then on and reconnect to the audio source.
- Confirm that the system is ON and not in STBY mode.
- Check the master volume and confirm that it is turned up.
- Check for proper connections of the audio input cable.
- Check audio source to confirm that it is functioning properly.

Thank you for purchasing this EDIFIER product. For warranty information regarding your new purchase please visit www.edifier.com

 If you have any further questions or concerns regarding EDIFIER Products anywhere in the world, please visit our website at: www.edifier.com, or email EDIFIER Support for further assistance at: main@edifier.com.

 **To contact us by phone** : 1-877-EDIFIER (334-3437) in US and Canada; for South America: Please visit www.edifier.com (English) or www.edifierla.com (Spanish/Portuguese) for detailed local contact information.

Consignes de securite importantes

AVERTISSEMENT: Afin de diminuer les risques d'incendies ou de chocs électriques, ne pas exposer cet appareil à la pluie ou à l'humidité.

Merci d'avoir acheté le produit Edifier . Depuis des générations, Edifier essaie de fournir des haut-parleurs puissants afin de satisfaire le besoin de nos clients finaux même les plus exigeants. Ce produit peut ajouter à votre divertissement de maison, à votre ordinateur et à un mini home cinéma une grande performance de son. Veuillez lire soigneusement ce manuel afin d'obtenir le meilleur de votre appareil.



Le symbole d'éclair avec une flèche à l'intérieur d'un triangle équilatéral informe l'utilisateur de la présence d'une tension non isolée et dangereuse dans l'enceinte de l'appareil. Cette dernière peut être de magnitude suffisante pour constituer un risque d'électrocution.



Afin de prévenir les risques de chocs électriques, ne pas retirer le couvercle (ou l'arrière). Aucun élément n'est réparable par l'utilisateur. Veuillez contacter un personnel qualifié pour les réparations.



Le point d'exclamation à l'intérieur d'un triangle équilatéral informe l'utilisateur de la présence, dans ce manuel qui accompagne l'appareil, d'instructions de maintenance (réparation) et d'instructions de fonctionnement importantes.

1. Lire ces notices
2. Conserver ces notices
3. Attention à tous les avertissements
4. Suivre toutes les instructions
5. Ne pas utiliser cet appareil à proximité d'eau
6. Ne nettoyer qu'avec un chiffon doux.
7. Ne pas obstruer les orifices de ventilation. Installer conformément aux instructions du fabricant.
8. Ne pas installer près de sources de chaleur tels des radiateurs, de bouches d'air chaud, des fours, ou autres appareils (y compris des amplificateurs) générant de la chaleur.
9. Ne pas contrevenir aux mesures de sécurité de la prise polarisée ou de type de mise à la terre. Une prise polarisée à deux barrettes avec une plus large que l'autre. Une prise de type de mise à la terre à deux barrettes et une troisième fiche de terre. La barrette large ou la troisième fiche sont fournies pour votre sécurité. Si la fiche fournie ne correspond pas à votre prise, contacter un électricien pour remplacer la prise obsolète.
10. Protégez le cordon d'alimentation pour ne pas être piétiné ou pincé en particulier aux prises de courant de proximité et au point de sortie de l'appareil.
11. N'utiliser que les fixations/accessoires stipulés par le fabricant.
12. Débrancher cet appareil lors d'orages ou lorsqu'utilisé pendant de longues périodes.
13. Confier la réparation à un personnel technique agréé. La réparation est nécessaire lors de tout endommagement de l'appareil, tel les dégâts au cordon d'alimentation ou à la prise, un liquide a été versé ou des objets sont tombés sur l'appareil, ce dernier a été exposé à la pluie ou l'humidité, ne fonctionne pas normalement ou est tombé.
14. Lors de l'utilisation d'une prise au RESEAU ELECTRIQUE ou d'un coupleur comme dispositif de déconnexion ; ce dernier sera maintenu opérationnel.
15. La température ambiante maximale est de 40 °C.



N'utiliser qu'avec le panier, le support, le trépied, le crochet ou la table stipulés par le fabricant ou vendus avec l'appareil. Faire attention lors du déplacement d'un panier / appareil combiné afin d'éviter des blessures en cas de renversement si un panier est utilisé.



Élimination correcte de ce produit. Ce symbole avise qu'en Europe, ce produit ne doit pas être éliminé avec les autres déchets ménagers. Recyclez-le de manière responsable pour promouvoir la réutilisation durable des ressources matérielles et éviter tout risque pour l'environnement ou la santé résultant d'une élimination non contrôlée des déchets. Pour retourner le produit usagé, utilisez les points de retour et de collecte ou contactez le vendeur du produit qui peut prendre en charge ce produit pour un recyclage respectueux de l'environnement.

AVERTISSEMENT

NE PAS AVALER LA PILE. RISQUE DE BRÛLURES CHIMIQUES.



Ce produit contient une pile bouton ou plate. Si elle est avalée, la pile bouton ou plate peut causer de graves brûlures internes dans les deux heures suivant son ingestion et peut causer le décès. Gardez les piles neuves et usagées hors de portée des enfants. Si le compartiment à piles ne se ferme pas correctement, arrêtez d'utiliser le produit et tenez-le hors de portée des enfants. Si vous croyez que des piles ont été avalées ou insérées dans une partie du corps, consultez un médecin immédiatement. Éloignez la pile de la télécommande de toute source de chaleur excessive, comme les rayons du soleil, le feu, ou autres. tt

Quel est le contenu de l'emballage

Quel est le contenu de l'emballage

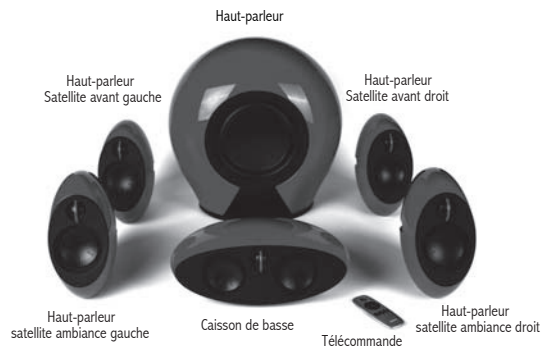

Mode d'emploi

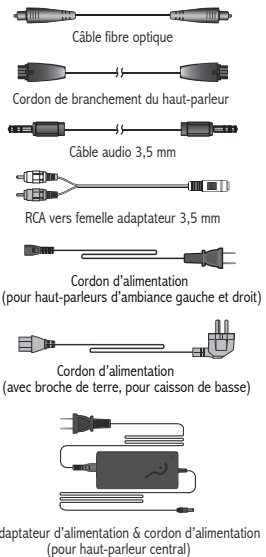

Comment connecter les haut-parleurs

Branchez l'alimentation secteur et les haut-parleurs

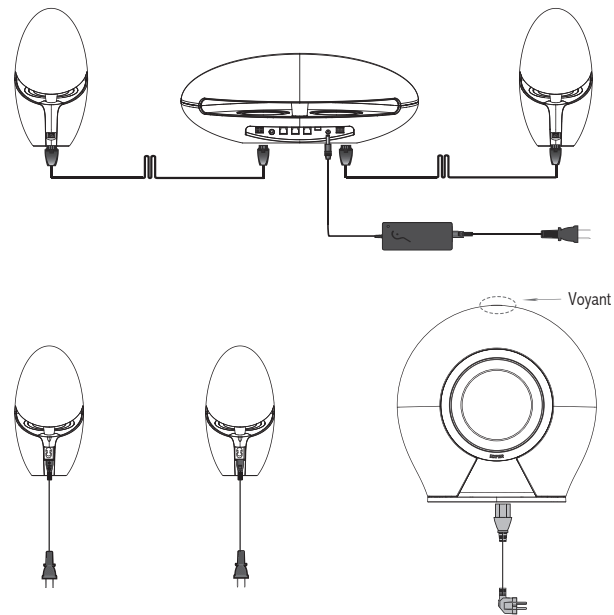

Branchement aux sources audio

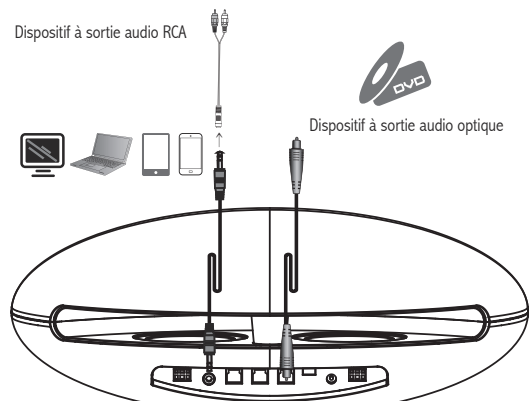

Marche/Veille

Configuration simple d'affichage

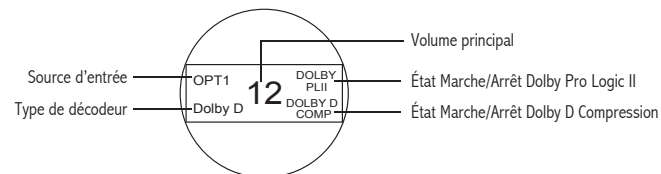

Veillez à ce que les voyants du haut-parleur, de l'écran d'affichage du haut-parleur central, du caisson de basse et du haut-parleur d'ambiance soient allumés.

NB :

Le haut-parleur affichera le type de décodeur selon le signal d'entrée de la source audio, tels PCM, Dolby D et DTS d'ambiance.

Installation sans fil et appairage

Aperçu

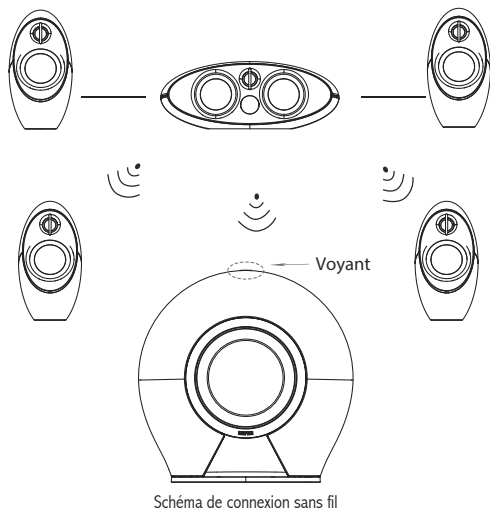

NB:

Le transmetteur et les amplis établiront uniquement la connexion sans fil lorsqu'ils sont appariés.
Les amplis ne peuvent être appariés qu'aux transmetteurs, pas à un autre ampli.

Installation sans fil et appairage

La connexion sans fil est automatiquement restaurée lorsque les haut-parleurs sont allumés. En cas de perte de connexion ou de remplacement des haut-parleurs, veuillez consulter les étapes suivantes pour appairer à nouveau :

Appairage des haut-parleurs d'ambiance et du caisson de basse

1. Veillez à ce que tous les haut-parleurs sans fil ne soient pas placés à plus de 10 mètres de distance du haut-parleur central (transmetteur)
2. Mettez le transmetteur (haut-parleur central) en mode d'appairage :

- 1 Appuyez sur la touche SOURDINE de la télécommande



- 2 Maintenez la touche 'FUNC' de la télécommande enfoncée.



- 3 Et l'icône 'P' clignote constamment sur l'écran d'affichage du haut-parleur central



3. Mettez les haut-parleurs d'ambiance en mode d'appairage:

- ① Veillez à ce que sur tous les haut-parleurs d'ambiance.
- ② le bouton 'Appairier' de la face arrière de chacun des haut-parleurs d'ambiance soit actionné jusqu'à ce que le voyant des faces arrière clignote constamment

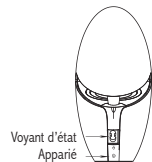

4. Mettez le caisson de basse en mode d'appairage:



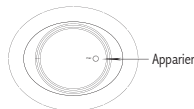





- ① Allumez le caisson de basse.
- ② Puis appuyez sur la touche 'Appairier' au bas du caisson de basse jusqu'à ce que le caisson de basse clignote d'une lumière blanche.



5. Attendez 30 secondes pendant l'appairage des haut-parleurs.
6. Lorsque l'appairage est terminé, l'icône 'P' de l'écran d'affichage du haut-parleur central disparaît et les voyants des haut-parleurs d'ambiance et du caisson de basse resteront allumés.

NB:

1. Le mode d'appairage durera 30 secondes. Que l'appairage soit terminé ou pas, le transmetteur et les amplis reviendront à l'état précédent après 30 secondes
2. Lorsque le transmetteur est éteint (ex : le haut-parleur central est en mode veille), les haut-parleurs appariés (haut-parleurs d'ambiance et caisson de basse) se mettront automatiquement en état de veille (NB : le haut-parleur maintiendra une consommation d'alimentation inférieure à 0.5W en mode veille)
3. L'état du voyant des haut-parleurs d'ambiance et du caisson de basse est comme suit :

Haut-parleurs	Etat		
	Branchés	Pas de connexion	Appairage
Haut-parleur d'ambiance gauche satellite	Le voyant ROUGE reste constamment allumé	Le voyant clignote comme une pulsation	Le voyant clignote constamment
Haut-parleur d'ambiance droit satellite		  	 
Caisson de basse			 

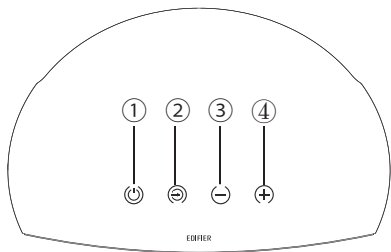

Panneau de commande du haut-parleur central

- ① MARCHE / Veille
Pour allumer : Appuyez une fois
Pour veille : Maintenez enfoncé pendant environ 2 secondes
- ② Sélecteur de source Audio
OPT1 / OPT2 / OPT3 / AUX
- ③ Volume principal bas
- ④ Volume principal haut

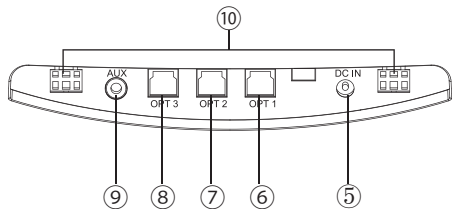

Face Arrière du haut-parleur central

- ⑤ Prise d'alimentation CC
- ⑥ Connecteur d'entrée OPT 1
- ⑦ Connecteur d'entrée OPT 2
- ⑧ Connecteur d'entrée OPT 3
- ⑨ Connecteur d'entrée AUX
- ⑩ Sorties du haut-parleur gauche et droit

FL > FR > CE > SL > SR > SW > DOLBY D COMP > Center Delay > Surr Delay

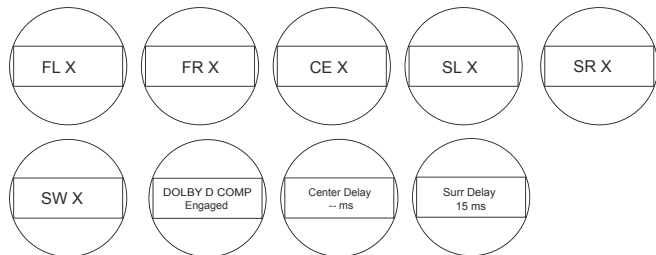

Ajustement du volume de voie

Appuyez plusieurs fois sur la touche 'FUNC' pour accéder aux menus de réglages de 'FL [VOL] >FR [VOL] >CE [VOL] >SL [VOL] >SR [VOL] >SW [VOL]'

Compression Marche/Arrêt

Ce menu est uniquement disponible lorsque le décodeur DOLBY D COMP est allumé, appuyez sur le bouton ◀▶ pour activer et désactiver la fonction de compression.

Décal central

Ce menu est uniquement disponible lorsque Dolby Pro Logic II est activé et il n'est utilisé que pour vérifier l'état actuel de différé du canal central, en fonction du réglage défini selon Dolby Pro Logic II basé sur un mode de lecture différent, le bouton ◀▶ n'est d'aucune utilité pour ce menu.

Décal de Surround

Ce menu ne devient disponible que lorsque Dolby Pro Logic II est activé. Utilisez les boutons ◀▶ pour régler le réglage de différé, 5 millisecondes pour chaque étape. Le réglage a des limites supérieures et inférieures déterminées par le mode de lecture de Dolby Pro Logic II.

Guide d'utilisation



AUX input

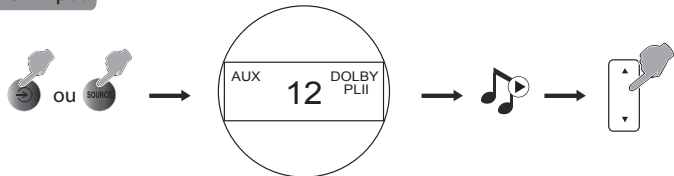

- 1 Branchez l'entrée "AUX" du haut-parleur central à votre source audio (téléphone, mp3, mp4, PC, etc) avec le câble audio de 3,5 mm fourni.
- 2 Appuyez sur l'affichage d'alimentation "☺" du haut-parleur central ou appuyez sur la touche "SOURCE" de la télécommande pour parcourir jusqu'à la source ; le voyant de la source audio affichera "AUX" à l'écran.
- 3 Lisez la musique sur le dispositif branché et réglez les paramètres à un niveau confortable.



Optical input

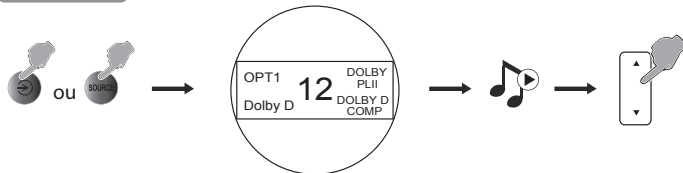

- 1 Branchez le port du connecteur "OPT" à votre source audio (DVD, etc) avec le câble de fibre optique fourni.
- 2 Appuyez sur l'affichage d'alimentation "☺" du haut-parleur central ou appuyez sur la touche 'SOURCE' de la télécommande pour parcourir jusqu'à la source ; le voyant de la source audio affichera "OPT X" à l'écran, où "X" correspond à l'indice de l'entrée.
- 3 Lisez la musique sur le dispositif branché et réglez les paramètres à un niveau confortable.

NB :

1. Seule la fonction des signaux audio standards PCM (44.1/48KHz) est en mode optique.

Guide d'utilisation de la télécommande

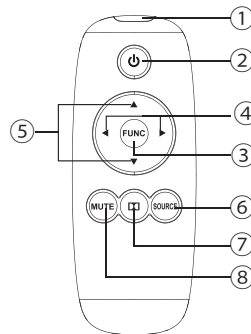

- 1 Fenêtre IR
- 2 Marche / Veille
- 3 Touche de Fonction
- 4 Réglage de Fonction

Étape 1: appuyez plusieurs fois sur 'FUNC' pour parcourir les menus de réglages

Étape 2: appuyez sur ◀/▶ pour régler la valeur de chaque régle

- 5 Réglage du volume principal
- 6 Sélecteur de source Audio (OPT1-OPT2-OPT3-AUX-OPT1)
- 7 MARCHE/ARRET Dolby Pro Logic II
- 8 Sourdine

Comment insérer la pile :

Insérez une pièce dans la fente et faites-la tourner dans le sens inverse des aiguilles d'une montre pour ouvrir le compartiment à pile, insérez la nouvelle pile CR 2025 (électrode + vers le haut) et tournez le cache dans le sens des aiguilles d'une montre pour refermer le compartiment.

NB :

1. Ne pas exposer la télécommande à la chaleur ou l'humidité excessive.
2. Ne pas recharger les piles.
3. Retirez les piles lorsque l'appareil demeure inutilisé durant une période de temps prolongée.
4. Ne pas exposer la pile à une chaleur excessive telle que le plein soleil, le feu, etc.

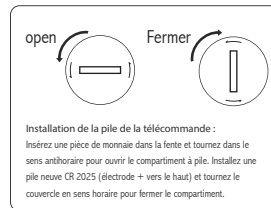

Fonctions de touche à distance

Fonction de navigation et fonction du réglage des touches

① Appuyez plusieurs fois sur la touche 'FUNC' pour accéder aux différents menus de réglages :

FL (Condensateur de canal devant gauche)

FR (Condensateur de canal devant droit)

CE (Condensateur de canal central)

SL (Condensateur de canal gauche d'ambiance)

SR (Condensateur de canal droit d'ambiance)

SW (Condensateur de volume du caisson de basse)

DOLBY D COMP ON/OFF (contrôle de compression marche/arrêt DOLBY D)

Différé central (Menu de suivi du réglage de différé du canal central)

Ambiance Différée (Réglage de différé du canal d'ambiance).

② Appuyez sur ◀/▶ pour régler les paramètres.

NB: Les réglages de différés sont uniquement disponibles lorsque Dolby Pro Logic II est activé et la valeur de réglage varie selon les divers modes de lecture. Le contrôle de compression est uniquement disponible lorsque le décodeur DOLBY D est allumé)

Touche d'Activation/Désactivation de Dolby Pro Logic II

1. Appuyez une fois sur la touche pour activer et réappuyez pour désactiver Dolby Pro Logic II.
2. Maintenez la touche enfoncée pour choisir entre les divers modes de lecture lorsque Dolby Pro Logic II est activé, principalement MUSIQUE/FILM/ EMUL/ MATRIX/ VIRT/ JEU
3. Dolby Pro Logic II peut convertir tout signal audio stéréo (deux canaux) en une bande totale de 5 canaux en son d'ambiance. Comme technologie de décodage de matrice d'ambiance, Dolby Pro Logic II peut reconnaître naturellement les données d'orientation des programmes stéréo et utiliser cette information pour apporter l'expérience de lecture d'ambiance de 5 canaux. 5-channel surround sound. As a matrix surround decoding technology, Dolby Pro Logic II can recognize orientation information naturally in stereo programs and make use of this information to bring user a 5-channel surround playback experience.

Puissance de sortie :	FL/FR/C/SL/SR : RMS 16W × 5 (aigus) + 20W × 5 (portée moyenne) SW: RMS 220W
Rapport signal sur bruit :	≥ 95dBA
Sensibilité d'entrée :	AUX : Satellite : 600mV±50mV Caisson de basse : 750mV±50mV Optique : Satellite : 300±50mFFS Caisson de basse : 550±50mFFS
Type d'entrée :	Optique /AUX
Unité des basses :	8 pouces (210 mm)
Unité portée moyenne :	DG/DD/C/AG/AD : 3 pouces (82 mm)
Unité d'aigus :	Dôme en soie Φ 19 mm
Type de décodeur optique :	PCM: 44.1KHz et 48KHz Ambiance DTS Dolby Digital

Guide de dépannage

- Réglez l'appareil sur **EDIFIER e255**, puis reconnectez-le à la source audio.
- Assurez-vous que la fonctionnalité Bluetooth soit activée sur votre appareil Bluetooth.
- Approchez votre appareil et ressayer la connexion.
- Essayez la connexion avec un autre appareil Bluetooth.
- Vérifiez le branchement du cordon d'alimentation et assurez-vous que la prise murale soit sous tension.
- Réallumez le système, puis reconnectez-le à la source audio.
- Vérifiez que le système est en marche et non en mode veille.
- Vérifiez le volume et assurez-vous qu'il soit activé.
- Assurez-vous que le câble d'entrée audio soit branché correctement.
- Vérifiez la source audio pour vous assurer qu'elle fonctionne correctement.

Nous vous remercions d'avoir acheté ce produit EDIFIER. Pour plus de renseignements sur la garantie de votre achat, visitez www.edifier.com.

 Pour toute autre question ou préoccupation concernant les produits EDIFIER partout dans le monde, visitez notre site Web au www.edifier.com ou écrivez-nous par courriel pour recevoir un soutien technique à main@edifier.com.

 **Contactez-nous par téléphone au 1-877-EDIFIER (334-3437) aux É.-U. et au Canada; pour l'Amérique du Sud : visitez www.edifier.com (en anglais) ou www.edifierla.com (en espagnol et en portugais) pour obtenir des coordonnées locales détaillées.**

Instrucciones de seguridad importantes

ADVERTENCIA: Para reducir el riesgo de fuego o descarga eléctrica, no exponga este aparato a la lluvia o la humedad.
ADVERTENCIA: Para evitar daños, este aparato debe acoplarse con seguridad al suelo/pared de conformidad con lo indicado en las instrucciones de instalación.

Gracias por comprar este producto Edifier. Desde hace varias generaciones, es la meta de Edifier proporcionar altavoces potentes para satisfacer las necesidades de nuestros consumidores finales, incluso de los más exigentes. Este producto le da unas grandes prestaciones de sonido a su entretenimiento doméstico, ordenador personal y mini cine doméstico. Lea con cuidado este manual para obtener lo mejor de este sistema.



El destello con cabeza de flecha dentro del triángulo advierte al usuario de la presencia de un voltaje peligroso no aislado dentro de la carcasa del producto que puede ser de suficiente magnitud como para constituir un riesgo de descarga eléctrica para las personas.



PRECAUCIÓN
Riesgo de choque eléctrico no abrir

Para evitar el riesgo de descarga eléctrica no retire la cubierta (ni la tapa posterior). En el interior no hay componentes cuyo mantenimiento pueda realizar el usuario. Hágalos revisar sólo por personal cualificado.



La exclamación dentro del triángulo pretende alertar al usuario de la presencia de instrucciones de funcionamiento y mantenimiento (revisión) importantes en la documentación que acompaña al producto.

1. Lea estas instrucciones
2. Guarde estas instrucciones
3. Haga caso de todas las advertencias.
4. Siga todas las instrucciones.
5. No utilice este aparato cerca del agua.
6. Limpie sólo con un trapo seco.
7. No bloquee las aberturas de ventilación. Instale de acuerdo con las instrucciones del fabricante.
8. No instale cerca de cualquier fuente de calor como radiadores, como rejillas de calor, cocinas u otros aparatos (inclusive amplificadores) que produzcan calor.
9. No rechace la finalidad de la seguridad del enchufe polarizado o de tipo tierra. Un enchufe polarizado tiene dos patillas, con una más ancha que la otra. Un enchufe de tipo tierra tiene dos patillas y una tercera punta de tierra. La patilla ancha o la tercera punta se proporcionan para su seguridad. Si el enchufe proporcionado no encaja en su enchufe de pared, consulte a un electricista para la sustitución del enchufe de pared obsoleto.
10. Proteja el cable de alimentación para que no sea pisado o pellizcado especialmente en los enchufes, receptáculos de comodidad y el punto por el que salen del aparato.
11. Sólo utilice implementos/accesorios especificados por el fabricante.
12. Desenchufe este aparato durante tormentas de relámpagos o cuando no se utilice durante largos periodos de tiempo.
13. Solicite asistencia al personal de servicio cualificado. La asistencia se necesita cuando el aparato se dañe de alguna manera, tal como si se daña el cable de alimentación o el enchufe, se ha derramado líquido o han caído objetos en el aparato, el aparato se ha expuesto a la lluvia o la humedad, no funciona normalmente o se ha caído.
14. El enchufe de la RED o el adaptador del aparato se utiliza como dispositivo de desconexión, el dispositivo de desconexión quedará fácilmente operativo.
15. La temperatura ambiente máxima es 40 °C.



Utilice sólo con el carrito, el estante, el trípode, el soporte o con la mesa especificados por el fabricante, o vendidos con el aparato. Cuando se utiliza un carrito, tenga precaución al mover la combinación carrito/aparato para evitar daños por vuelco.



Correcta eliminación de este producto. Esta marca indica que este producto no se debe desechar con la basura doméstica en toda la Unión Europea. Para evitar posibles daños al medio ambiente o a la salud derivados de vertido de residuos sin control, recicle de manera responsable para impulsar la reutilización sostenible de los recursos materiales. Para reciclar el dispositivo usado, utilice los sistemas de recogida y reciclado o consulte al proveedor donde compró el producto. Allí pueden llevar este producto para su reciclado protegiendo el medio ambiente.

Contenido de la caja

Contenido de la caja

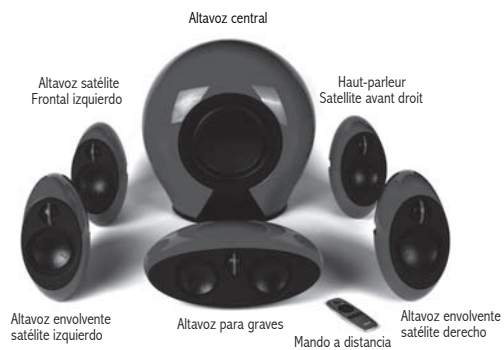

Manual de usuario



Cable de fibra óptica

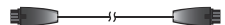

Cable de conexión al altavoz

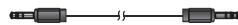

Cable de audio de clavija de 3,5 mm



RCA para adaptador hembra de 3,5 mm



Cable de alimentación
(para los altavoces envolventes izquierdo y derecho)



Cable de alimentación
(con clavija de conexión a tierra para el altavoz para graves)

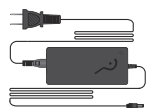

Adaptador de corriente y cable de alimentación
(para el altavoz central)

Cómo conectar los altavoces

Conecte la fuente de alimentación y los altavoces

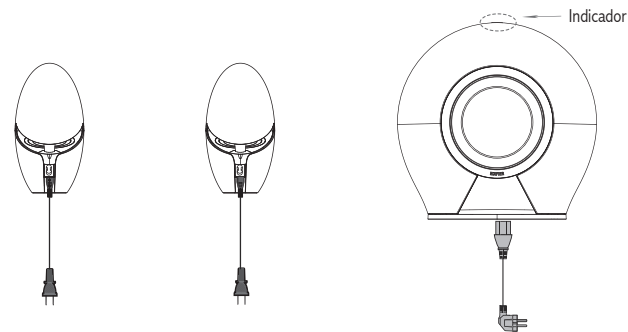
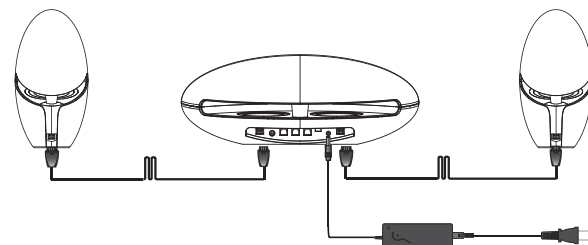

Conecte las fuentes de audio

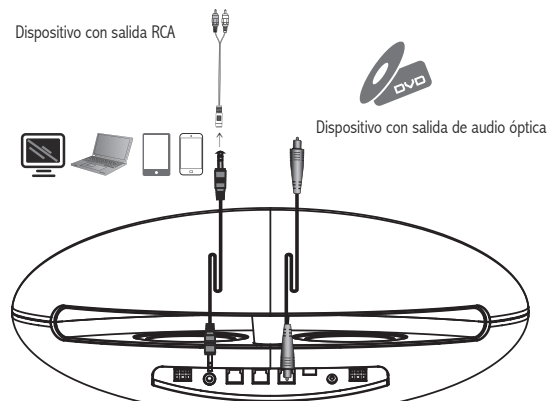

Encendido/En espera

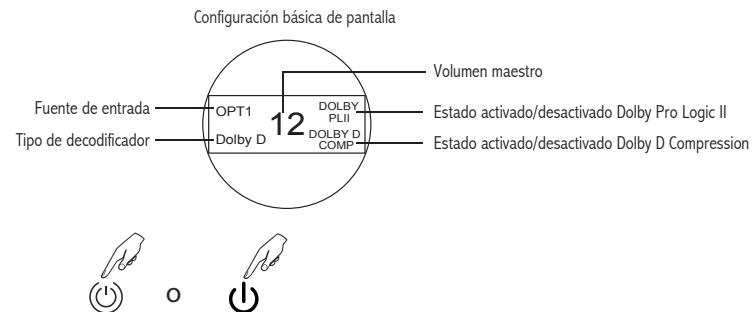

Asegúrese de que si ilumina los indicadores de estado del altavoz, la pantalla del visor en el altavoz central, el indicador del altavoz para graves y los altavoces envolventes.

Nota:

El altavoz mostrará el tipo de decodificador según la señal de fuente de audio de entrada, como PCM, Dolby D y DTS surround.

Configuración y emparejamiento inalámbrico

Visión general

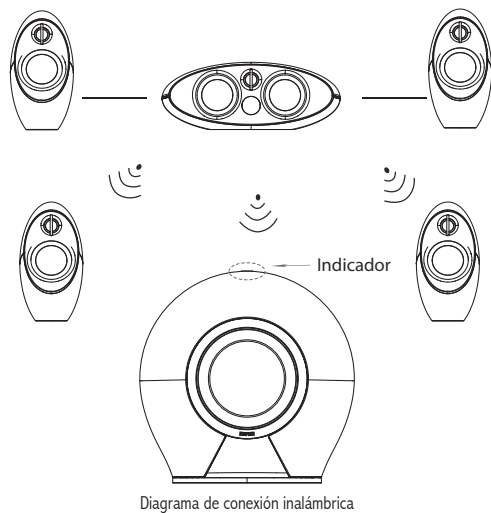

Nota:

El transmisor y los receptores establecerán la conexión inalámbrica solamente cuando estén emparejados. Los receptores solamente pueden emparejarse con los transmisores no con otro receptor.

Configuración y emparejamiento inalámbrico

La conexión inalámbrica se restablece automáticamente siempre que los altavoces se conectan. En caso de que se pierda la conexión o se sustituyan los altavoces, consulte los siguientes pasos para emparejarlos de nuevo:

Emparejamiento de los altavoces envolventes y el altavoz para graves

1. Asegúrese de que todos los altavoces inalámbricos no están a más de 10 metros de distancia del altavoz central (transmisor).
2. Coloque el transmisor (altavoz central) en el modo de emparejamiento:

- 1 Pulse la tecla MUTE en el mando a distancia.



- 2 Mantenga pulsada la tecla "FUNC" en el mando a distancia.



- 3 Y el icono "P" parpadea de manera continua en la pantalla del visor del altavoz central.



3. Coloque los altavoces envolventes en Modo Emparejamiento:

- ① Asegúrese de que activa todos los altavoces envolventes.
- ② Pulse la tecla "Pair" en el panel posterior de cada altavoz envolventes hasta que el indicador de los paneles traseros parpadee de manera continua.

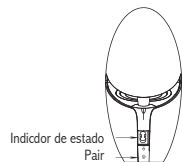

4. Coloque el altavoz para graves en Modo Emparejamiento:

- ① Encienda el altavoz para graves
- ② Luego, pulse la tecla "Pair" en la parte inferior del altavoz para graves hasta que la parte superior del mismo parpadee con luz blanca.

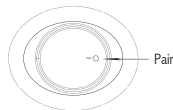

5. Espere unos 30 segundos hasta que se emparejen los altavoces.
6. Una vez finalizado el emparejamiento, el icono "P" de la pantalla del altavoz central desaparecerá y los indicadores de los altavoces envolventes y el altavoz grave permanecerá encendido.

Nota:

1. El Modo Emparejamiento durará 30 segundos. Si el emparejamiento es completo o no, el transmisor y los receptores volverán a su estado previo transcurridos 30 segundos.
2. Al desconectar el transmisor (por ejemplo, el altavoz central está en Modo En espera), los altavoces emparejados (altavoces envolventes y altavoz para graves) entrarán automáticamente en estado en espera (Nota: el altavoz mantiene el consumo de energía inferior a 0,5 W en Modo En espera).
3. El estado del indicador luminoso de los altavoces y el del altavoz para graves es el siguiente:

Altavoces	Estado		
	Conectado	Sin conexión	Emparejando
Altavoz envolvente satélite izquierdo	El indicador está fijo en ROJO	El indicador parpadea en patrón de impulsos	El indicador parpadea de manera continua
Altavoz envolvente satélite derecho			
Altavoz para graves			

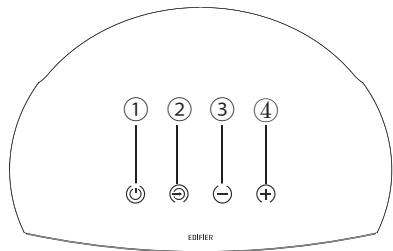

Panel de control del altavoz central

- ① Encendido/En espera
Para encender: pulsar una vez
Para En espera: mantener pulsado unos 2 segundos
- ② Selector de fuente de audio
OPT1 / OPT2 / OPT3 / AUX
- ③ Reducir el volumen maestro
- ④ Aumentar el volumen maestro

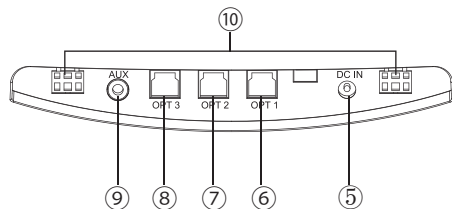

Panel trasero del altavoz central

- ⑤ Toma de alimentación CC
- ⑥ Conector de entrada OPT 1
- ⑦ Conector de entrada OPT 2
- ⑧ Conector de entrada OPT 3
- ⑨ Conector de entrada AUX
- ⑩ Front left and right speaker outputs

FL > FR > CE > SL > SR > SW > DOLBY D COMP > Latencia central > Latencia envolvente

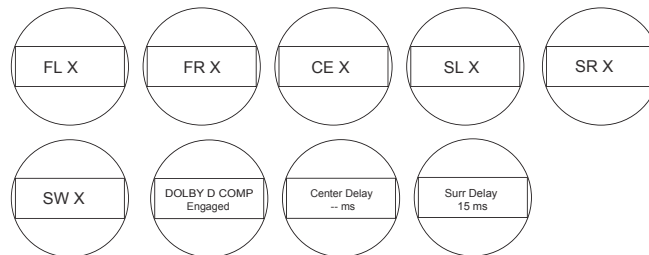

Ajuste del volumen del canal

Pulse la tecla "FUNC" repetidamente para acceder a los menús de ajuste de "FL [VOL] >FR [VOL] >CE [VOL] >SL [VOL] >SR [VOL] >SW [VOL]"

Compresión activada/desactivada

Este menú está disponible solamente cuando está acoplado el decodificador DOLBY D COMP, pulse la tecla ◀/▶ para activar y desactivar la función de compresión.

Latencia central

Este menú está disponible solamente cuando está activado Dolby Pro Logic II, y solamente se utiliza para comprobar el estado de latencia de corriente para el canal central, puesto que el ajuste es fijo según el modo de reproducción diferente de Dolby Pro Logic II, la tecla ◀/▶ no es válida para este menú.

Latencia envolvente

Este menú está disponible solamente cuando está activado Dolby Pro Logic II. Utilice la tecla ◀/▶ para ajustar la configuración de latencia, 5 milésimas de segundo cada intervalo. La configuración tiene unos límites superiores e inferiores según el modo de reproducción diferente de Dolby Pro Logic II.



AUX input

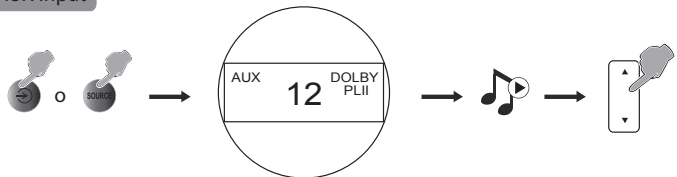

- 1 Conecte la entrada "AUX" en el altavoz central a su fuente de audio (teléfono, mp3, mp4, PC, etc.) con un cable de audio de 3,5 mm suministrado.
- 2 Pulse la pantalla de encendido "☺" en el altavoz central o pulse la tecla "SOURCE" en el mando a distancia para navegar a la fuente, el indicador de fuente de audio en la pantalla mostrará "AUX".
- 3 Reproducir música en el dispositivo conectado y ajuste a los niveles cómodos.



Optical input

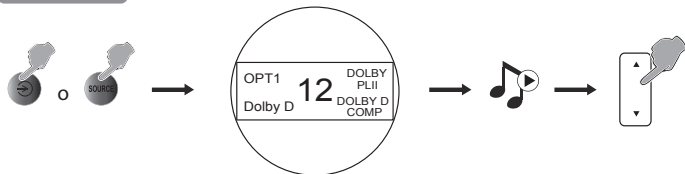

- 1 Conecte el puerto conector "OPT" a su fuente de audio (DVD, etc.) con el cable de fibra óptica suministrado.
- 2 Pulse la pantalla de encendido "☺" en el altavoz central o pulse la tecla "SOURCE" en el mando a distancia para navegar a la fuente, el indicador de la fuente de audio en la pantalla mostrará "OPT X", si "X" coordina el índice de la entrada.
- 3 Reproduzca la música en el dispositivo conectado y ajuste al nivel cómodo.

Nota:

Solamente las señales de audio PCM estándar (44.1/48KHz) funcionan en modo óptico.

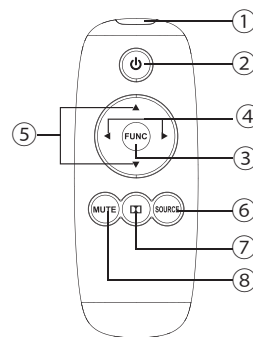

- 1 Ventana IR
 - 2 Encendido/En espera
 - 3 Tecla de función
 - 4 Ajuste de función
- Paso 1: pulse "FUNC" repetidamente para navegar por los menús de ajuste
- Paso 2: pulse ◀▶ para ajustar el valor de cada ajuste
- 5 Ajuste del volumen maestro
 - 6 Selector de fuente de audio (OPT1-OPT2-OPT3-AUX-OPT1)
 - 7 Activar/Desactivar Dolby Pro Logic II
 - 8 Silenciado

Cómo cargar la batería:

Inserte una moneda en la ranura y gire en el sentido contrario a las agujas del reloj para abrir el compartimento de la batería, instale la nueva batería CR 2025 (+ electrodo boca arriba) y gire la tapa en sentido de las agujas del reloj para cerrar el compartimento.

Nota:

1. No exponga el mando a distancia a calor o humedad extremas.
2. No cargue las baterías.
3. Extraiga las baterías cuando no se utilice el aparato durante un periodo de tiempo prolongado.
4. No exponga la batería al calor excesivo como la luz solar directa, fuego, etc.

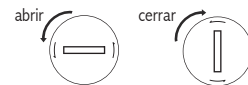

Instalación de la batería en el control remoto:
Gire la tapa hacia la izquierda para abrir el compartimento e inserte la batería, gire la tapa hacia la derecha para cerrar.

Función teclas del mando a distancia

Teclas de navegación de funciones y ajustes de función

① Pulse la tecla "FUNC" de manera repetida para acceder a los menús de ajustes distintos:

FL (ajustador canal frontal izquierdo)

FR (ajustador canal frontal derecho)

CE (ajustador de canal central)

SL (ajustador de canal envolvente izquierdo)

SR (ajustador de canal envolvente derecho)

SW (ajustador del volumen del altavoz para graves)

DOLBY D COMP ON/OFF (control de activación/desactivación de compresión de DOLBY D)

Center Delay (Menú de control de ajustes de latencia del canal central)

Surr Delay (Ajuste de latencia del canal envolvente)

② Pulse ◀/▶ para ajustar la configuración.

Nota: Los ajustes de latencia solo están disponible cuando se activa Dolby Pro Logic II, y el valor del ajuste varía en modos de reproducción diferentes. El mando de compresión solo está disponible cuando está acoplado el decodificador DOLBY D)

Tecla para activar/desactivar /Dolby Pro Logic II

1. Pulse la tecla una vez para activar y de nuevo para desactivar Dolby Pro Logic II.
2. Mantenga pulsada la tecla para seleccionar entre los modos de reproducción distintos cuando se activa Dolby Pro Logic II, que se denominan MUSIC/MOVIE/ EMUL/ MATRIX/ VIRT/ GAME
3. Dolby Pro Logic II puede convertir toda señal de audio en estéreo (dos canales) a sonido envolvente del canal 5 de banda completa. Como tecnología que decodifica el envolvente matriz, Dolby Pro Logic II puede reconocer la información de orientación naturalmente de los programas en estéreo y hacer uso de esta información para acercar al usuario una experiencia de reproducción envolvente del canal 5.

Potencia total de salida:	FL/FR/C/SL/SR: RMS 16W × 5 (agudos) + 20W × 5 (graves) SW: RMS 220W
Relación señal ruido:	≥ 85dBA
Sensibilidad de entrada:	AUX: Satélite: 600 mV ± 50 mV Graves: 750 mV ± 50 mV Óptica: Satélite: 300 ± 50 mVFS Graves: 550±50mVFS
Entrada de audio:	óptica /AUX
Altavoz woofer:	8 pulgadas (210 mm)
Altavoz de rango medio:	FL/FR/C/SL/SR: 3 pulgadas (82 mm)
Tweeter:	Cúpula seda Φ 19mm
Tipo decodificador óptico:	PCM: 44.1KHz y 48KHz DTS envolvente Dolby digital

- Apague y encienda el **EDIFIER e255** y vuelva a conectar la fuente de audio
- Asegúrese de que Bluetooth está activo en su dispositivo de audio
- Asegúrese de que el adaptador de energía está bien conectado a la red de energía
- Encienda el sistema y luego conecte la fuente de audio
- Verifique el equipo está encendida y no está en modo de espera (STBY).
- Asegúrese de que el volumen no está al mínimo.
- Compruebe las conexiones de entrada de audio
- Asegúrese de que la fuente de audio está funcionando correctamente

Gracias por adquirir un producto EDIFIER, Para mayor información sobre la garantía respecto a su compra visita www.edifier.com

Contactar por e-mail: main@edifier.com o por teléfono: 1-877-EDIFIER (334-3437).

WARNUNG: Um das Risiko von Feuer oder Stromschlag zu vermeiden, dieses Gerät keinem Regen oder Feuchtigkeit aussetzen.

Vielen Dank, dass Sie sich für ein Produkt von Edifier entschieden haben. Seit Generationen liefern wir bei Edifier aktive Lautsprecher zur Zufriedenheit unserer Kunden, selbst mit den höchsten Anforderungen. Dieses Produkt kann an Unterhaltungselektronik, Computer oder Heimkino angeschlossen werden und liefert einen hervorragenden Sound. Bitte lesen Sie die Bedienungsanleitung vor Inbetriebnahme, um das Beste aus dem Produkt herauszuholen.



Der Blitz im gleichseitigen Dreieck weist auf gefährliche Hochspannung im Gerät hin, die zu Stromschlag führen kann.



Zur Vermeidung von Stromschlag Gerätegehäuse nicht öffnen. Es befinden sich keine vom Verbraucher wartbaren Teile im Innern des Geräts. Reparatur und Wartung nur durch Fachpersonal.



Das Ausrufungszeichen im gleichseitigen Dreieck weist auf wichtige Bedienungs- und Wartungsanleitungen hin.

1. Bitte die gesamte, nachstehende Anleitung lesen.
2. Bitte diese Anleitung für zukünftiges Nachschlagen sorgfältig aufbewahren.
3. Bitte alle Sicherheitswarnungen beachten.
4. Bitte laut Anweisungen des Herstellers installieren.
5. Das System nicht in der Nähe von Wasser betreiben und nicht in Flüssigkeiten tauchen oder Flüssigkeiten in das System gießen.
6. Nur mit einem trockenen Tuch reinigen.
7. Die Öffnungen des Systems nicht blockieren und niemals Gegenstände in die Lüftungsschlitze oder Öffnungen drücken. Zum Vermeiden von Brandgefahr oder Gefährdungen durch Strom muss rund um das System genügend Raum für sachgemäße Lüftung freigelassen werden.
8. Das System nicht in der Nähe von Wärmequellen aufstellen, wie z.B. Heizungen, Herd und direkte Sonneneinstrahlung.
9. Den gepolten Stecker nicht missbräuchlich verwenden.
10. Das Netzkabel schützen.
11. Nur Zubehör/Zubehörteile vom Hersteller verwenden.
12. Für zusätzlichen Schutz bei Gewittern Netzstecker ziehen.
13. Wartung ist erforderlich, wenn Stromkabel oder Stecker beschädigt sind, wenn Flüssigkeit oder sonstige Gegenstände in das Gerät gelangt sind, wenn es Regen oder Feuchtigkeit ausgesetzt wurde oder wenn das System aus einer bestimmten Entfernung fallen gelassen wurde. Bitte sämtliche Reparaturen nur von qualifiziertem Servicepersonal durchführen lassen.
14. Bei längerer Nichtbenutzung Netzstecker ziehen.
15. Die maximale Umgebungstemperatur ist 40 °C.



Nur mit dem vom Hersteller genehmigten oder mit dem Gerät erworbenen Wagen, Ständer, Stativ, Halter oder Tisch benutzen. Beim Verwenden eines Wagens beim Bewegen der Wagen/Gerätekombination vorsichtig sein, um Verletzungen durch Umkippen zu vermeiden.



Richtige Entsorgung dieses Produkts. Dieses Zeichen zeigt an, dass dieses Produkt in der gesamten EU nicht mit dem übrigen Hausmüll entsorgt werden darf. Um mögliche Umwelt- oder Gesundheitsschäden durch unkontrollierte Müllentsorgung zu vermeiden, das Produkt verantwortlich recyceln, um eine nachhaltige Wiederverwendung der Materialressourcen zu fördern. Bitte das gebrauchte Gerät an den Rücknahme- und Sammelsystemen abgeben oder den Händler, bei dem das Produkt gekauft wurde, kontaktieren. Sie können das Produkt umweltgerecht recyceln.

Lieferumfang

Lieferumfang

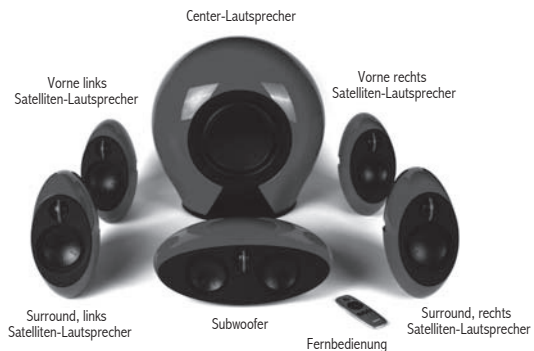

Bedienungsanleitung

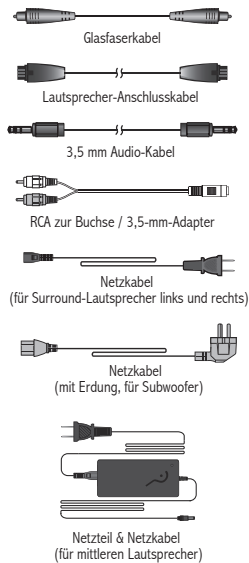

So schließen Sie die Lautsprecher an

Verbinden Sie die Frontlautsprecher mit dem Center-Lautsprecher. Schließen Sie den Center-Lautsprecher an eine Stromquelle an. Verbinden Sie die Surround-Lautsprecher und den Subwoofer mit einer Stromquelle.

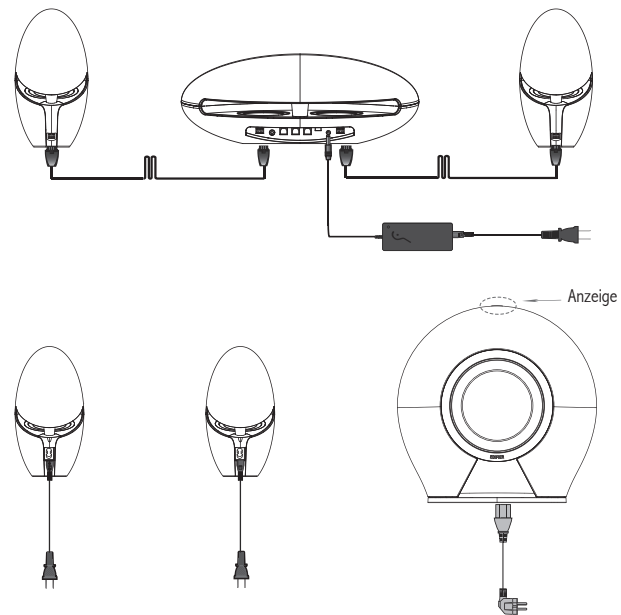

So schließen Sie die Lautsprecher an

Anschluss an eine Audioquelle

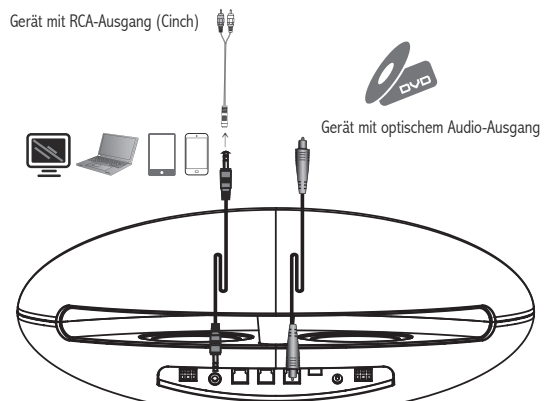

Setup-Anleitung



Einschalten / Standby

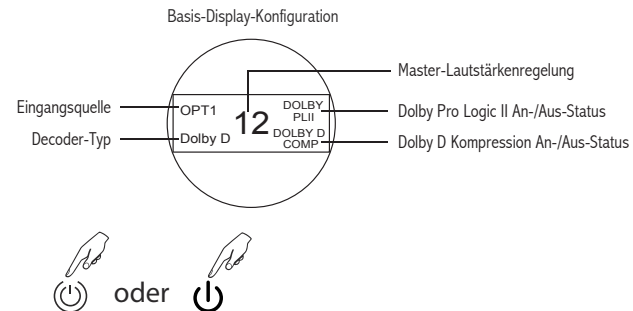

Vergewissern Sie sich, dass die Betriebsanzeigeleuchte auf dem Lautsprecher, dem Display des mittleren Lautsprechers, dem Subwoofer und dem Surround-Lautsprecher leuchtet.

Hinweis:

Abhängig von der Audio-Eingangssignalquelle wird am Display der Decoder-Typ angezeigt, wie z. B. PCM, Dolby D- und DTS-Surround.

Übersicht

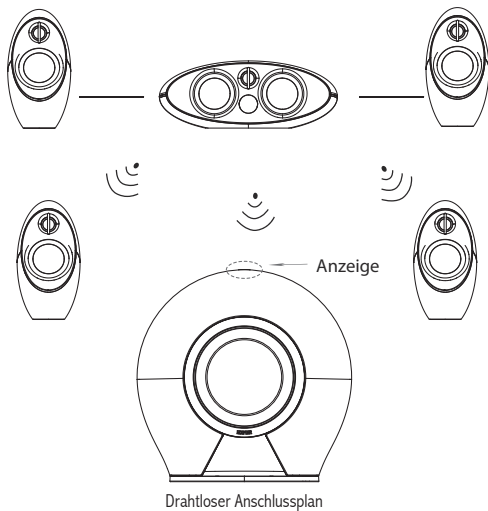

Hinweis:

Der Sender und die Empfänger stellen erst nach Kopplung eine drahtlose Verbindung her. Empfänger können nur mit Sendern und nicht mit einem anderen Empfänger gekoppelt werden.

Die drahtlose Verbindung wird automatisch beim Einschalten der Lautsprecher wiederhergestellt. Falls die Verbindung unterbrochen wird oder die Lautsprecher ausgetauscht werden, beachten Sie bitte die folgenden Schritte zum nochmaligen Kopplern:

Kopplung der Surround-Lautsprecher und Subwoofer

1. Stellen Sie bitte sicher, dass alle kabellosen Lautsprecher nicht mehr als 10 Meter vom mittleren Lautsprecher (Sender) entfernt sind
2. Setzen Sie den Sender (Center-Lautsprecher) in den Pairing-Modus:

- 1 Drücken Sie auf der Fernbedienung auf die MUTE-Taste



- 2 Halten Sie die "FUNC"-Taste auf der Fernbedienung gedrückt



- 3 Danach blinkt das "P"-Symbol kontinuierlich auf dem Bildschirm des mittleren Lautsprechers



3. Setzen Sie die Surround-Lautsprecher (mittlerer Lautsprecher) in den Pairing-Modus:

- ① Stellen Sie sicher, dass alle Surround-Speaker an sind.
- ② Drücken Sie auf der Rückseite jedes Surround-Lautsprechers auf die "Pair" -Taste, bis die Anzeige auf der Rückseite kontinuierlich blinkt.

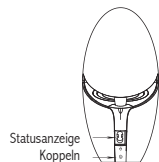

4. Setzen Sie den Subwoofer in den Pairing-Modus:



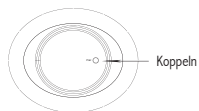





- ① Schalten Sie den Subwoofer ein
- ② Drücken Sie dann unten am Subwoofer auf die "Pair" -Taste, bis oben am Subwoofer ein weißes Licht blinkt;



5. Warten Sie 30 Sekunden lang, während die Lautsprecher gekoppelt werden.
6. Sobald die Kopplung abgeschlossen ist, erlischt das Symbol "P" auf dem Bildschirm des mittleren Lautsprechers. Die Leuchten an den Surround-Lautsprechern und dem Subwoofer leuchten weiter

Hinweis:

1. Der Pairing-Modus dauert maximal 30 Sekunden lang an. Der Sender und die Empfänger schalten nach 30 Sekunden in den vorherigen Status zurück, auch wenn die Kopplung nicht erfolgreich abgeschlossen wurde.
2. Beim Abschalten des Senders (z. B. Center-Lautsprecher ist im Standby-Modus), gehen die gekoppelten Lautsprecher (Surround-Lautsprecher und Subwoofer) automatisch in den Standby-Zustand (Hinweis: Im Standby-Modus hat der Lautsprecher einen Stromverbrauch von weniger als 0,5 W)
3. Der Status des Surround-Lautsprechers und der Subwoofer-Leuchtanzeige ist wie folgt:

Lautsprecher	Status		
	Verbunden	Nicht verbunden	Im Pairing-Modus
Surround, links Satelliten-Lautsprecher	Die Anzeige leuchtet konstant ROT	Die Anzeige blinkt in pulsierendem Muster	Die Anzeige blinkt kontinuierlich
Surround, rechts Satelliten-Lautsprecher		  	 
Subwoofer			 

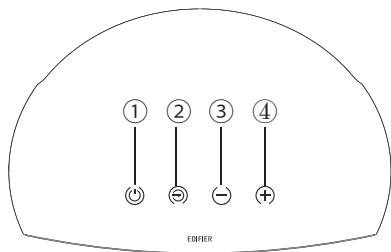

Panel de control del altavoz central

- ① AN / Standby
Zum Einschalten: einmal drücke
Für Standby: ca. 2 Sekunden lang
gedrückt halten
- ② Eingangswahltaste
OPT1 / OPT2 / OPT3 / AUX
- ③ Gesamtlautstärke verringern
- ④ Gesamtlautstärke erhöhen

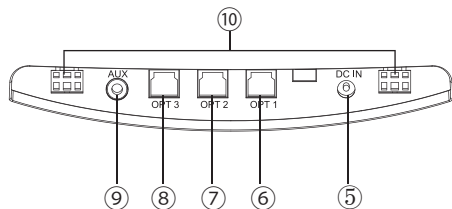

Panel trasero del altavó central

- ⑤ DC-Netzanschluss (Stromversorgung)
- ⑥ OPT 1 optischer Eingang
- ⑦ OPT 2 optischer Eingang
- ⑧ OPT 3 optischer Eingang
- ⑨ AUX Eingang
- ⑩ Lautsprecher-Ausgänge für Frontlautsprecher
(rechts/links)

FL (Frontlautsprecher links) > FR (Frontlautsprecher rechts) > CE (Center-Lautsprecher) > SL (Surround-Lautsprecher links) > SR (Surround-Lautsprecher rechts) > SW (Subwoofer) > DOLBY D COMP > Center Delay > Surr Delay

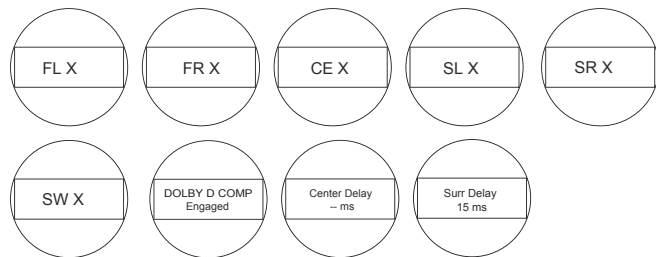

Kanal-Lautstärkenregelung

Wiederholt "FUNC"-Taste drücken, um in das Einstellungsmenü "FL [VOL] >FR [VOL] >CE [VOL] >SL [VOL] >SR [VOL] >SW [VOL]" zu gelangen. Hier können Sie die Lautstärke der einzelnen Kanäle einstellen.

Kompression An/Aus

Dieses Menü ist nur verfügbar, wenn DOLBY D COMP-Decoder aktiviert ist. Drücken Sie die ◀/▶-Taste, um die Kompressionsfunktion zu aktivieren bzw. zu deaktivieren.

Center Delay

Dieses Menü ist nur verfügbar, wenn Dolby Pro Logic II aktiviert ist. Es wird nur zur Überprüfung des aktuellen Verzögerungsstatus des mittleren Kanals verwendet, da die Einstellung auf der Grundlage verschiedener Wiedergabemodi auf Dolby Pro Logic II festgelegt ist. Die Tasten ◀/▶ haben keinerlei Nutzen für dieses Menü.

Surround Delay

Dieses Menü ist nur verfügbar, wenn Dolby Pro Logic II aktiviert ist. Stellen Sie mit den Tasten ◀/▶ die Verzögerung ein. 5 Millisekunden pro Schritt. Die Einstellung hat obere und untere Grenzen auf der Grundlage unterschiedlicher Dolby Pro Logic II-Wiedergabemodi.



AUX-Eingang

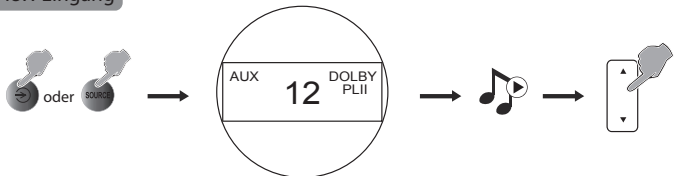

- ① Verbinden sie Ihre Audioquelle (z.B. Smartphone, MP3-Player, PC, usw.) mit dem AUX-Eingang des Center-Lautsprechers. Verwenden Sie hierzu das mitgelieferte 3,5-mm-Audiokabel.
- ② Drücken Sie die Eingangswahltaſte "☺" auf dem Center-Lautsprecher oder drücken Sie die Taſte "SOURCE" auf der Fernbedienung, um zur Quelle zu navigieren. Die Audioquellen-Anzeige am Display zeigt "AUX" an.
- ③ Starten Sie die Audiowiedergabe am verbundenen Gerät und stellen Sie die Lautstärke auf die gewünschte Lautstärke ein.



Optischer Eingang

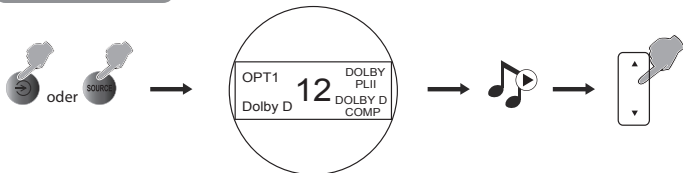

- ① Verbinden Sie Ihre Audioquelle (z.B. DVD-Player, PC) über das mitgelieferte Glasfaserkabel mit einem der "OPT"-Anschlüsse am Center-Lautsprecher.
- ② Drücken Sie die Eingangswahltaſte "☺" auf dem Center-Lautsprecher oder drücken Sie die Taſte "SOURCE" auf der Fernbedienung, um zur Quelle zu navigieren. Die Audioquellen-Anzeige am Display zeigt "OPT X" an, wobei sich "X" auf den jeweiligen optischen Anschluss bezieht (1, 2 oder 3).
- ③ Starten Sie die Audiowiedergabe am verbundenen Gerät und stellen Sie die Lautstärke auf die gewünschte Lautstärke ein.

Hinweis:

Im optischen Modus funktionieren nur die PCM-Audiosignale (44,1/48KHz).

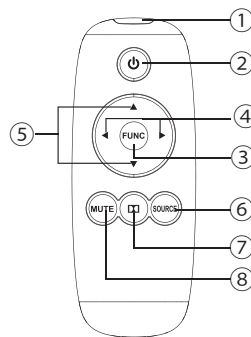

- ① Infrarot-Sender
- ② An / Standby
- ③ Funktionstaſte
- ④ Einstelltaſten
Schritt 1: Drücken Sie wiederholt "FUNC", um zum Einstellungs-menü zu gelangen
Schritt 2: Drücken Sie ◀/▶, um den Wert jeder Einstellung anzupassen
- ⑤ Lautstärke erhöhen/verringern
- ⑥ Eingangswahltaſte (OPT1-OPT2-OPT3-AUX-OPT1)
- ⑦ Dolby Pro Logic II AN/AUS
- ⑧ Stummschalten

Einlegen einer neuen Batterie:

Stecken Sie eine Münze in den Schlitz und drehen Sie gegen den Uhrzeigersinn, um das Batteriefach zu öffnen. Legen Sie die neue CR 2025 Batterie ein (+ Elektrode muss nach unten zeigen), setzen Sie den Deckel wieder ein und drehen Sie ihn im Uhrzeigersinn, um das Fach zu schließen.

Hinweis:

1. Setzen Sie die Fernbedienung nicht extremer Hitze oder Feuchtigkeit aus.
2. Laden Sie die Batterien nicht auf.
3. Nehmen Sie die Batterien heraus, wenn Sie das Gerät über einen längeren Zeitraum nicht verwenden.
4. Setzen Sie die Batterie nicht übermäßiger Hitze aus, wie direktem Sonnenlicht, Feuer usw.

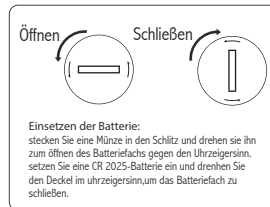

Funktionen / Tastenbelegung

Navigations- und Einstellungstasten

① Drücken Sie wiederholt die Taste "FUNC", um in verschiedene Einstellungsmenüs zu gelangen:

- FL (Frontlautsprecher links, Kanaljustierung)
- FR (Frontlautsprecher rechts, Kanaljustierung)
- CE (Center-Lautsprecher, Kanaljustierung)
- SL (Surroundlautsprecher links, Kanaljustierung)
- SR (Surroundlautsprecher rechts, Kanaljustierung)
- SW (Subwoofer, Lautstärkejustierung)
- DOLBY D COMP AN/AUS (DOLBY D Kompression an/aus)
- Center Delay (Mittlerer Kanal, Verzögerungseinstellung)
- Surr Delay (Surround-Kanal, Verzögerungseinstellung)

② Drücken Sie ◀▶, um die Einstellungen anzupassen.

Hinweis: Die Verzögerungseinstellungen sind nur verfügbar, wenn Dolby Pro Logic II aktiviert ist. Der Sollwert variiert je nach Wiedergabemodus. Die Kompressionssteuerung ist nur verfügbar, wenn DOLBY D-Decoder aktiviert ist)

Dolby Pro Logic II Aktivierungs-/Deaktivierungstaste

1. Drücken Sie einmal die Taste, um Dolby Pro Logic II zu aktivieren und noch einmal, um Dolby Pro Logic II zu deaktivieren.
2. Halten Sie die Taste gedrückt, um zwischen verschiedenen Wiedergabemodi zu wählen. Folgende Wiedergabemodi stehen zur Verfügung: MUSIK / FILM / EMUL / MATRIX / VIRT / GAME.
3. Dolby Pro Logic II kann jedes Stereo-(Zweikanal)-Audiosignal in Vollband-5-Kanal-Surround-Sound konvertieren. Als Matrix-Surround-Decodierungstechnologie kann Dolby Pro Logic II Orientierungsinformationen natürlich in Stereo-Programmen erkennen und mithilfe dieser Informationen dem Benutzer ein 5-Kanal-Surround-Wiedergabe-Erlebnis bieten.

Ausgangsleistung:	FL/FR/C/SL/SR: RMS 16 W × 5 (Hochton + 20 W × 5 (Mittelton) SW: RMS 220 W
Signal-Rausch-Verhältnis:	≥ 85 dBA
Eingangsempfindlichkeit:	AUX: Satellit: 600 mV ± 50 mV Subwoofer: 750 mV ± 50 mV Subwoofer: Satellit: 300 ± 50 mVFFS Subwoofer: 550 ± 50 mVFFS
Eingänge:	Optisch /AUX
Tieftöner:	210 mm (8 Zoll)
Mitteltöner:	FL/FR/C/SL/SR: 82 mm (3 Zoll)
Hochtöner:	Φ 19 mm Seidenmembran
Optischer Decoder:	PCM: 44,1 KHz und 48 KHz DTS-Surround Dolby Digital

Problembesehung

- Prüfen Sie, ob die Lautsprecher an eine Stromquelle angeschlossen sind.
- Schalten Sie den EDIFIER e255 soundbar aus und anschließend wieder ein. Schließen Sie die Audioquelle erneut an.
- Achten Sie darauf, dass die Bluetooth-Funktion aktiviert wurde und mit Ihren Bluetooth-Geräten kompatibel ist.
- Verringern Sie den Abstand der Geräte zueinander und versuchen Sie, die Verbindung erneut herzustellen.
- Versuchen Sie mit einem anderen Bluetooth-Gerät eine Verbindung herzustellen.
- Prüfen Sie, ob sich die Lautsprecher im Standby-Modus befinden.
- Prüfen Sie, ob die Lautstärke auf minimal eingestellt ist.
- Prüfen Sie, ob das Audiokabel korrekt eingesteckt ist.
- Prüfen Sie, ob von Ihrer Audioquelle ein Audiosignal ausgeht.

Wenn Sie weitere Fragen zu EDIFIER und EDIFIER-Produkten haben... Asien, Europa, Ozeanien:

Bitte besuchen Sie unsere Webseite auf www.edifier.com, oder senden Sie eine E-Mail an den EDIFIER Support unter: main@edifier.com.

Wir belüchswünschen Sie zu dem Kauf dieses EDIFIER-Produktes. Wenn Sie Fragen zu der Garantie für dieses Produkt haben, besuchen Sie bitte unsere Webseite auf www.edifier-international.com/warranty-terms.

Kanada/USA/Mexico: www.edifier.ca E-Mail: service@edifier.ca

Wenn Sie es bevorzugen, können Sie uns anrufen, Gebührenfrei: 1-877-EDIFIER (334-3437) in Kanada, 1-800-688-7406 in den USA.

Südamerika: Bitte besuchen Sie unsere Webseite www.edifier.com (Englisch) oder www.edifierla.com (Spanisch/Portugiesisch) für detaillierte lokale Kontaktinformationen.

Importanti istruzioni di sicurezza

ATTENZIONE: Per ridurre il rischio di incendio o di folgorazione, non esporre l'apparecchio a pioggia o umidità.

AVVISO: Per evitare lesione, questo apparecchio deve essere applicato bene al pavimento/parete secondo le istruzioni di installazione.

Grazie per aver acquistato questo prodotto Edifier. Da generazioni Edifier cerca di offrire prodotti con altoparlanti alimentati per soddisfare le esigenze del cliente finale anche i clienti più esigenti. Questo prodotto può essere un'aggiunta alla prestazione audio del vostro intrattenimento domestico, computer personale e mini home theater. Leggere attentamente questo manuale per avere il meglio dal sistema.



La freccia a forma di fulmine all'interno di un triangolo segnala la presenza nel prodotto di tensione pericolosa non isolata di intensità tale da poter provocare scariche elettriche alle persone.

ATTENZIONE
RISCHIO DI SCOSSE
ELETTRICHE NON APRIRE

Non rimuovere la copertura (o la parte posteriore) in modo da evitare il rischio di shock elettrico. All'interno non vi sono parti sostituibili dall'utente. Richiedete sempre l'intervento di personale qualificato.



Il punto esclamativo contenuto in un triangolo costituisce un avvertimento della presenza di importanti istruzioni di funzionamento e manutenzione (assistenza) all'interno della documentazione allegata al prodotto.

1. Leggere queste istruzioni.
2. Conservare queste istruzioni.
3. Rispettare tutti gli avvisi.
4. Seguire tutte le istruzioni.
5. Non utilizzare l'apparecchio vicino all'acqua.
6. Pulire con un panno asciutto.
7. Non bloccare le aperture di ventilazione. Montare secondo le istruzioni fornite dal produttore.
8. Non installare vicino a sorgenti di calore, quali radiatori, registri di calore, stufe o altri apparecchi (amplificatori compresi) che producono calore.
9. Non manomettere gli scopi di sicurezza della spina polarizzata o con messa a terra. Una spina polarizzata ha due contatti uno più ampio dell'altro. Una spina con messa a terra ha due contatti e un perno per la messa a terra. I contatti ampi o il terzo perno sono forniti per la vostra sicurezza. Se la spina in dotazione non può essere inserita nella presa, contattare un elettricista per la sostituzione della presa di tipo obsoleto.
10. Proteggere il cavo di alimentazione in modo che non venga calpestato o schiacciato in prossimità delle spine, delle prese a muro e nei punti di uscita dall'apparecchio.
11. Utilizzare solo gli attacchi/accessori specificati dal produttore.
12. Sfilare la spina dalla presa dell'apparecchio durante i temporali o se non utilizzato per periodi di tempo prolungati.
13. Tutti i lavori di assistenza devono essere svolti da personale qualificato. L'assistenza è necessaria quando l'apparecchio è stato danneggiato, se il cavo di alimentazione è danneggiato, se del liquido è stato rovesciato sopra l'apparecchio o degli oggetti sono caduti su di esso, se l'apparecchio è stato esposto a pioggia o umidità, non funziona normalmente, o è caduto.
14. La spina principale o il connettore apparecchio è utilizzato per scollegare l'apparecchio, l'apparecchio scollegato deve rimanere pronto per funzionare.
15. La temperatura ambiente massima è 40 C.



Utilizzare solo con carrello, supporto, treppiedi, staffa o tavola come specificata dal produttore o venduta con l'apparecchio. Quando si utilizza un carrello, fare attenzione quando si sposta il carrello/l'apparecchio insieme per evitare il pericolo di ribaltamento.



Il corretto smaltimento di questo prodotto. Questo simbolo indica che questo prodotto non deve essere smaltito insieme agli altri rifiuti domestici in tutta la UE. Per prevenire possibili danni all'ambiente o alla salute umana a causa dello smaltimento incontrollato dei rifiuti, riciclarla responsabilmente per promuovere il riuso delle risorse materiali. Per restituire il vostro dispositivo usato, servirvi dei sistemi di smaltimento e di raccolta o contattare il rivenditore dove il prodotto è stato acquistato. Loro possono ritirare questo prodotto per un riciclaggio ecologicamente sicuro.

Contenuto della confezione

Contenuto della confezione

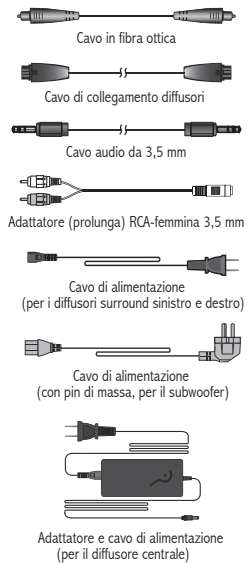
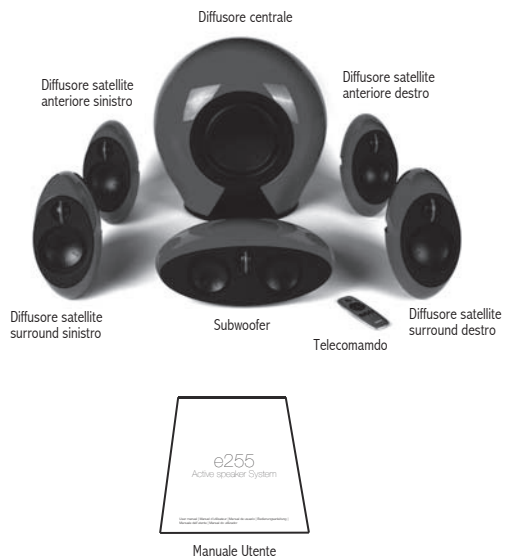

Come collegare i diffusori

Collegare l'alimentazione e i diffusori

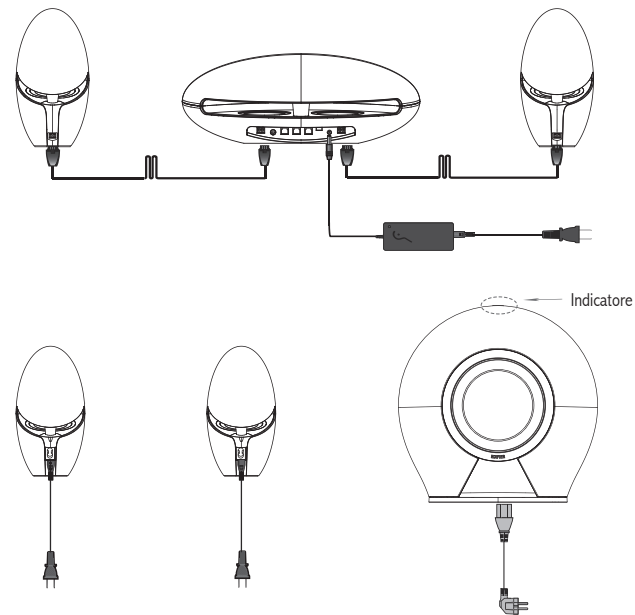

Come collegare i diffusori

Connessione alle sorgenti audio

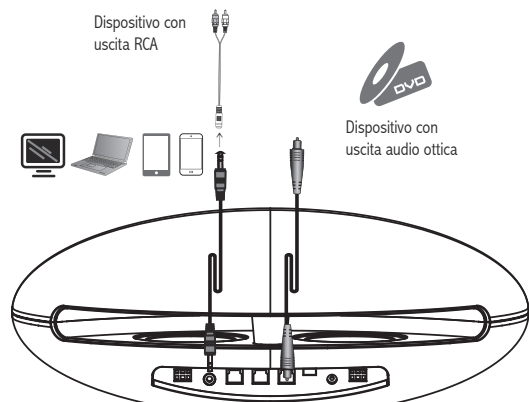

Guida all'installazione



Accensione/Standby

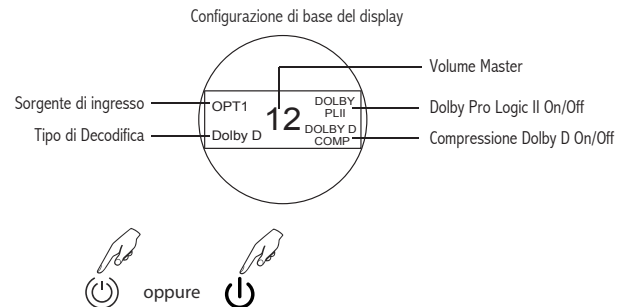

Assicurarsi che l'indicatore sul diffusore, il display sul diffusore centrale, l'indicatore del subwoofer e l'indicatore di stato dei diffusori surround siano accesi.

Nota:

L'altoparlante visualizzerà il tipo di decodifica secondo il segnale audio in ingresso, come PCM, Dolby D e DTS surround.

Impostazione wireless e associazione

Descrizione generale

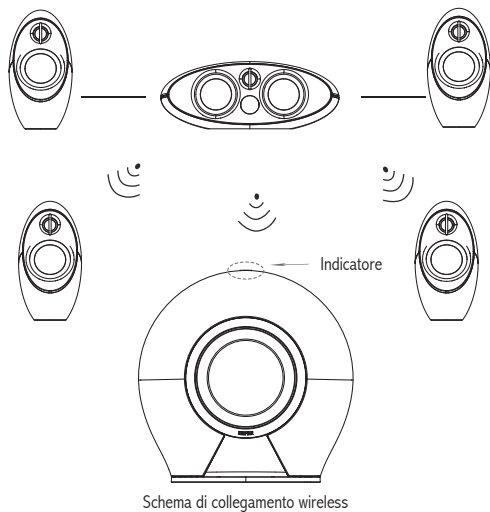

Nota:

Il trasmettitore e i ricevitori stabiliranno una connessione wireless solo quando sono associati. I ricevitori possono essere associati solo con i trasmettitori e non con un altro ricevitore.

Impostazione wireless e associazione

La connessione wireless viene ripristinata automaticamente ogni volta che i diffusori vengono accesi. Nel caso in cui si perda la connessione o i diffusori vengano sostituiti, consultare la seguente procedura per rinnovare l'associazione:

Associazione dei diffusori surround e del subwoofer

1. Si prega di assicurarsi che tutti i diffusori wireless non siano a più di 10 metri di distanza dal diffusore centrale (trasmettitore).
2. Mettere il trasmettitore (diffusore centrale) in modalità di associazione:

- 1 Premere il tasto MUTE sul telecomando



- 2 Tenere premuto il tasto "FUNC" sul telecomando.



- 3 L'icona "P" lampeggia continuamente sul display del diffusore centrale.



3. Mettere i diffusori surround in modalità di associazione:

- ① Assicurarsi che tutti gli altoparlanti surround siano accesi.
- ② Premere il tasto "Pair" nel pannello posteriore di ogni diffusore surround fino a quando la spia sulla parte posteriore dei pannelli non lampeggia continuamente.



4. Mettere il subwoofer in modalità di associazione:

- ① Accendere il subwoofer.
- ② Quindi premere il tasto "Pair" nella parte inferiore del subwoofer fino a che la parte superiore del subwoofer

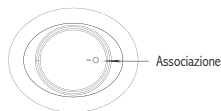

5. Attendere fino a 30 secondi mentre i diffusori vengono associati.
6. Una volta completata l'associazione, l'icona "P" sul display del diffusore centrale scomparirà e gli indicatori sui diffusori surround e sul subwoofer rimarranno accesi.

Nota:

1. La modalità di associazione durerà 30 secondi. Sia che l'associazione venga completata o meno, il trasmettitore e i ricevitori torneranno allo stato precedente dopo 30 secondi.
2. Allo spegnimento del trasmettitore (ad esempio, se il diffusore centrale è in modalità standby), i diffusori associati (surround e subwoofer) entreranno automaticamente in modalità standby. (Nota: in modalità standby il diffusore ha un assorbimento energetico inferiore a 0,5 W).
3. L'indicatore luminoso dei diffusori surround e del subwoofer può assumere i seguenti stati:

Diffusori	Stato		
	Collegato	Nessuna connessione	Associazione
Diffusore satellite surround sinistro	L'indicatore è sempre ROSSO	L'indicatore lampeggia a intervalli	L'indicatore lampeggia continuamente
Diffusore satellite surround destro			
Subwoofer			

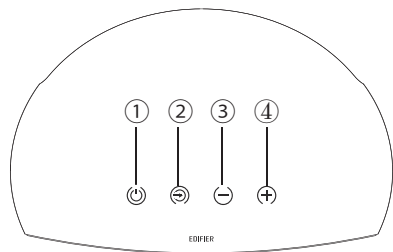

Pannello di controllo del Diffusore centrale

- ① ON / Standby
Accensione: premere una volta
Standby: tenere premuto per circa 2 secondi
- ② Selettore di sorgente audio
OPT1 / OPT2 / OPT3 / AUX
- ③ Volume Master giù
- ④ Volume Master su

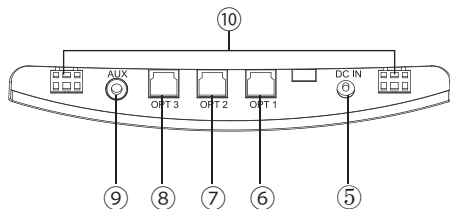

Pannello posteriore del diffusore centrale

- ⑤ presa di corrente CC
- ⑥ Connettore di ingresso OPT 1
- ⑦ Connettore di Ingresso OPT 2
- ⑧ Connettore di ingresso OPT 3
- ⑨ Connettore di ingresso AUX
- ⑩ Uscite diffusori anteriori destro e sinistro

FL> FR> CE> SL> SR> SW> DOLBY D COMP> Ritardo Centrale > Ritardo Surr

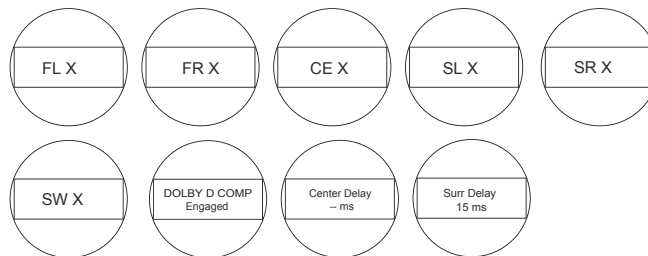

Regolazione del volume del canale

Premere ripetutamente il tasto "FUNC" per accedere al menu di impostazioni di "FL [VOL]> FR [VOL]> CE [VOL]> SL [VOL]> SR [VOL]> SW [VOL]"

Compressione On/Off

Questo menu è disponibile solo quando il decoder DOLBY D COMP è attivato, premere i tasti ◀/▶ per abilitare e disabilitare la funzione di compressione.

Ritardo Centrale

Questo menu è disponibile solo se il Dolby Pro Logic II è attivato, e viene utilizzato solo per controllare lo stato attuale di ritardo del canale centrale, dal momento che l'impostazione è fissata in base al Dolby Pro Logic II sulla base delle diverse modalità di riproduzione, i tasti ◀/▶ non sono di alcuna utilità per questo menu.

Ritardo Surround

Questo menu diventa disponibile solo quando il Dolby Pro Logic II è attivato. Utilizzare i tasti ◀/▶ per regolare il ritardo, 5 millisecondi ogni passo. L'impostazione ha dei limiti superiori e inferiori sulla base delle diverse modalità di riproduzione del Dolby Pro Logic II.



AUX-Eingang

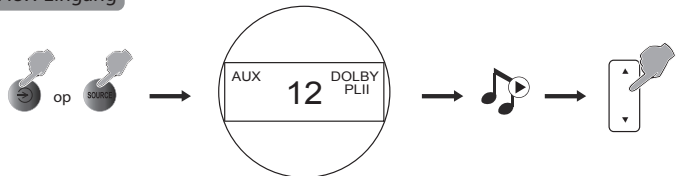

- 1 Collegare l'ingresso "AUX" sul diffusore centrale a una qualsiasi sorgente audio (telefono, mp3, mp4, PC, ecc.) utilizzando il cavo audio da 3,5 mm in dotazione.
- 2 Premere il tasto "☺" per accendere il display sul diffusore centrale o premere il tasto "SOURCE" del telecomando per selezionare la sorgente; l'indicatore di sorgente audio sul display visualizza "AUX".
- 3 Riprodurre la musica sul dispositivo collegato e regolare le impostazioni fino a un livello confortevole.



Optischer Eingang

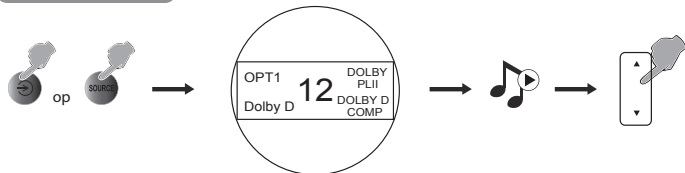

- 1 Collegare la porta "OPT" con un connettore alla sorgente audio (DVD, ecc.) utilizzando il cavo in fibra ottica in dotazione.
- 2 Premere il tasto "☺" per accendere il display sul diffusore centrale o premere il tasto "SOURCE" del telecomando per selezionare la sorgente; l'indicatore di sorgente audio sul display visualizza "OPT X". La X sta a indicare il numero corrispondente dell'ingresso desiderato da 1 a 3.
- 3 Riprodurre la musica sul dispositivo collegato e regolare le impostazioni fino a un livello confortevole.

Nota:

1. Solo i segnali audio PCM standard (44.1 / 48KHz) sono in modalità ottica.

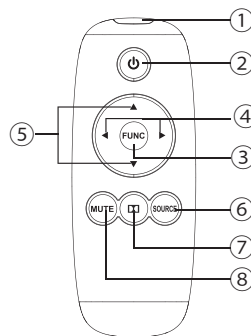

- 1 Area IR
- 2 On / Standby
- 3 Tasto funzione
- 4 Regolazione Funzione
Fase 1: premere il tasto "FUNC" ripetutamente per navigare tra i menu di impostazione
Fase 2: premere i tasti ◀▶ per regolare il valore di ciascuna impostazione
- 5 Regolazione del volume master
- 6 Selettore di sorgente audio (OPT1-OPT2-OPT3-AUX-OPT1)
- 7 Dolby Pro Logic II ON/OFF
- 8 Mute

Come caricare la batteria:

Inserire una moneta nella fessura e ruotare in senso antiorario per aprire il vano batteria, installare la nuova batteria CR 2025 (elettrodo + rovesciato) e ruotare il coperchio in senso orario per chiudere il vano.

Nota:

1. Non esporre il telecomando a calore o umidità.
2. Non tentare di caricare le batterie.
3. Rimuovere le batterie quando l'unità non viene utilizzata per un periodo di tempo prolungato.
4. Non esporre la batteria a calore eccessivo, come sole diretto, fuoco, ecc.

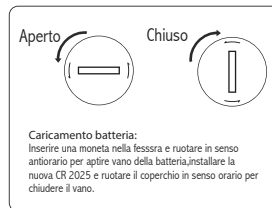

Comandi a distanza

Tasti di navigazione e di regolazione

① Premere il tasto "FUNC" ripetutamente per accedere a diversi menu di impostazione:

FL (regolazione livello canale anteriore sinistro)

FR (regolazione livello canale anteriore destro)

CE (regolazione livello canale centrale)

SL (regolazione livello canale surround sinistro)

SR (regolazione livello canale surround destro)

SW (regolazione livello volume del Subwoofer)

DOLBY D COMP ON/OFF (controllo on/off della compressione DOLBY D)

Ritardo Centrale (menu di impostazione del ritardo del canale centrale)

Ritardo Surr (Impostazione del ritardo del canale Surround)

② Premere i tasti ◀/▶ per regolare i livelli.

Nota: Le impostazioni di ritardo sono disponibili solo quando il Dolby Pro Logic II è abilitato, e il valore di impostazione varia a seconda delle diverse modalità di riproduzione. Il controllo della compressione è disponibile solo quando il decoder DOLBY D è attivato.

Tasto di attivazione / disattivazione del Dolby Pro Logic II

1. Premere il tasto una volta per attivare e/o disattivare il Dolby Pro Logic II.
2. Tenere premuto il tasto per selezionare le diverse modalità di riproduzione quando Dolby Pro Logic II è attivato, e più precisamente MUSIC/MOVIE/ EMUL/ MATRIX/ VIRT/ GAME.
3. Dolby Pro Logic II è in grado di convertire qualsiasi segnale audio stereo (a due canali) in audio surround a 5 canali a piena banda. Tramite una tecnologia di decodifica a matrice del surround, Dolby Pro Logic II è in grado di riconoscere le informazioni di orientamento nei programmi stereo e utilizzarle per dare all'utente l'esperienza di una riproduzione surround a 5 canali.

Potenza di uscita:	FL/FR/C/SL/SR: RMS 16W × 5 (treble) + 20W × 5 (mid-range) SW: RMS 220W
Rapporto segnale-rumore:	≥ 85dBA
Sensibilità di ingresso:	AUX: Satellite: 600mV±50mV Subwoofer: 750mV±50mV Ottico: Satellite: 300±50mVFFS Subwoofer: 550 ± 50mVFFS
Tipo di ingresso:	Ottico / AUX
Unità Bass:	210 mm (8 pollici)
Unità Mid-range:	FL/FR/C/SL/SR: 82 mm (3 pollici)
Unità Treble:	Cupola in seta Φ19mm
Tipo di decodificatore ottico:	PCM: 44.1 KHz e 48 KHz DTS Surround Dolby Digital

Risoluzione dei problemi

- Spegnere EDIFIER e255 soundbar e riaccenderlo e ricollegarlo alla sorgente audio.
- Assicurarsi che la funzione Bluetooth sia abilitata compatibilmente con i propri dispositivi Bluetooth.
- Avvicinare i dispositivi e riprovare la connessione.
- Provare un altro dispositivo Bluetooth per la connessione.
- Verificare se l'alimentazione è collegata, e se la presa a muro è accesa.
- Spegnere e riaccendere il sistema, quindi ricollegare la sorgente audio.
- Si prega di verificare se l'amplificatore è ancora in modalità stand-by.
- Verificare se il volume principale è al minimo.
- Verificare se il cavo di ingresso audio è collegato correttamente.
- Verificare la presenza di segnale dalla sorgente audio.

Se hai ulteriori domande o preoccupazioni riguardanti i prodotti EDIFIER Products...Asia, Europa, Oceania:

🌐 Visita il nostro sito web: www.edifier.com, o invia un e-mail al servizio assistenza a: main@edifier.com,

Gentile cliente, grazie per aver acquistato questo prodotto EDIFIER. Per la garanzia EDIFIER applicabile su questo prodotto ti rimandiamo al sito web EDIFIER www.edifier-international.com/warranty-terms.

Canada/USA/Messico: www.edifier.ca E-mail: service@edifier.ca

☎ Se preferisci, puoi contattarci telefonicamente, Numero Verde: 1-877-EDIFIER (334-3437) in Canada, 1-800-688-7406 in USA.

Sud America: Visita www.edifier.com (Inglese) o www.edifierla.com (Spagnolo/Portoghese) per informazioni di contatto locali dettagliate.

Instruções Importantes de segurança

AVISO: Para reduzir o risco de incêndio ou choque elétrico, não exponha este aparelho a chuva ou humidade.

AVISO: Para evitar ferimentos, este aparelho tem de estar fixo de forma segura ao chão/parede, de acordo com as instruções de instalação.

Obrigado por adquirir um sistema de som multimídia Edifier. Com a atenção devida e cuidado, você terá um sistema de som multimídia para usar muitos anos, livre de problemas. Antes de operar o sistema, por favor, leia este manual completamente para obter o melhor resultado de seu novo produto e mantenha-o em local seguro para futuras consultas.



O Símbolo do relâmpago com formato de flecha, dentro de um triângulo equilátero, é pretendido alertar o usuário à presença de tensão perigosa no interior do produto que pode ser de um valor suficiente para constituir perigo de choque elétrico

ATENÇÃO
Risco de Choque elétrico
Não Abra

Para Prevenir risco de choque elétrico, não remova a tampa (ou parte traseira). Não há peças no interior do equipamento que possam ser reparadas pelo usuário.



O ponto de exclamação dentro de um triângulo equilátero é pretendido alertar o usuário à presença de instruções importantes de operação e manutenção no manual que acompanha o produto.

1. Leia estas instruções.
2. Guarde estas instruções.
3. Tenha em consideração todos os avisos.
4. Siga todas as instruções.
5. Não utilize este aparelho perto de água.
6. Limpe o aparelho apenas com um pano seco.
7. Não tape as aberturas de ventilação. Instale o aparelho de acordo com as instruções do fabricante.
8. Não instale o aparelho perto de fontes de calor, como radiadores, aquecedores, fogões ou outros aparelhos (incluindo amplificadores) que produzam calor.
9. Não contorne a função de segurança da ficha polarizada ou de tipo terra. Uma ficha polarizada tem dois pernos, sendo um mais largo do que o outro. Uma ficha de tipo terra tem dois pernos e um terceiro de terra. O perno mais largo ou o terceiro perno é fornecido por motivos de segurança. Se a ficha fornecida não encaixar nas suas tomadas, consulte um electricista para substituição da ficha obsoleta.
10. Proteja o cabo de alimentação de ser pisado ou trilhado, particularmente nas fichas, tomadas ou no ponto em que sai do aparelho.
11. Utilize apenas acessórios especificados pelo fabricante.
12. Desligue este aparelho da tomada durante tempestades de relâmpagos ou quando não for ser utilizado durante bastante tempo.
13. Toda a assistência técnica deve ser efectuada por pessoal qualificado. A assistência técnica é necessária quando o aparelho tiver sido danificado de alguma forma, tal como no cabo de alimentação ou ficha, tiver sido vertido líquido sobre o aparelho ou tenham caído objectos para o interior do aparelho, o aparelho tenha sido exposto a chuva ou humidade, não funcionar normalmente ou tiver caído ao chão.
14. A ficha de ALIMENTAÇÃO ou adaptador é utilizado como forma para desligar o aparelho e deve manter-se pronto a ser utilizado.
15. A temperatura máxima ambiente é 40 °C.



Utilize apenas com o carrinho, suporte, tripé, apoio ou mesa especificados pelo fabricante ouvidido com o aparelho. Quando utilizar um carrinho, tenha cuidado ao mover o conjunto carrinho/aparelho para que não ocorram ferimentos se este tombar.



Este símbolo no produto ou na embalagem indica que este não deve ser eliminado juntamente com o lixo doméstico. Em vez disso, deve entregá-lo num ponto de recolha apropriado para a reciclagem de equipamentos eléctricos e electrónicos. A recolha e reciclagem do seu equipamento em separado no momento de eliminá-lo irá ajudar a preservar os recursos naturais e a assegurar a sua reciclagem de forma a proteger a saúde humana e o ambiente. Para mais informações sobre o local onde poderá entregar o seu equipamento para reciclagem, contate os serviços municipalizados ou a empresa de recolha de detritos da sua área de residência, ou a loja onde adquiriu o produto.

O que contém a caixa

O que contém a caixa

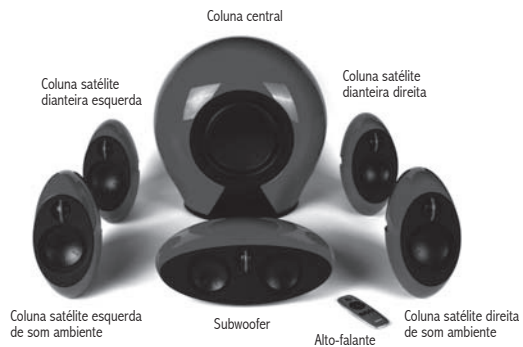

Manual do utilizador

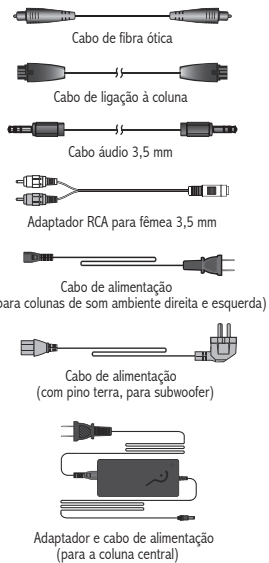

Como ligar as colunas

Ligar à fonte de alimentação e às colunas

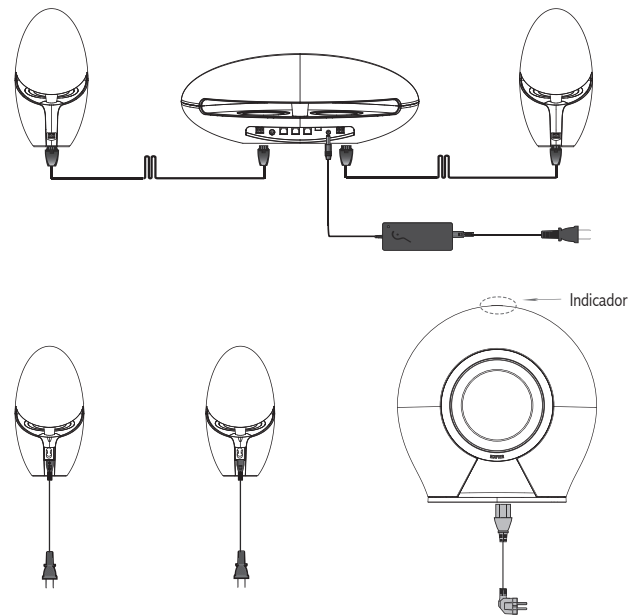

Como ligar as colunas

Ligar a fontes de áudio

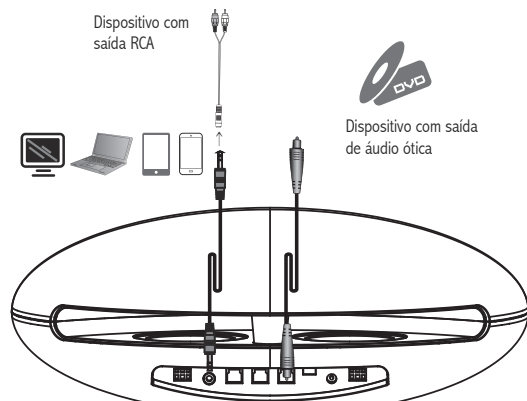

Guia de configuração



Ligar/Standby

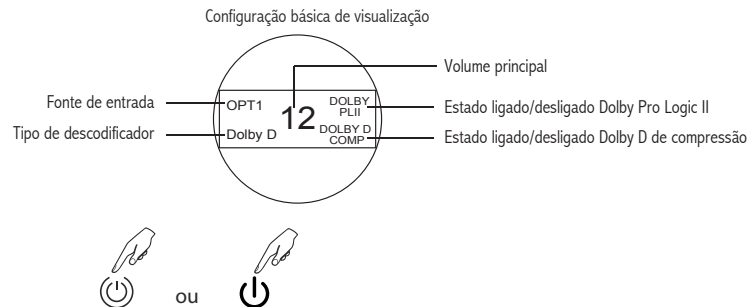

Certifique-se de que na coluna, o ecrã da coluna central, o indicador do subwoofer e o indicador da coluna de som ambiente se acendem.

Nota:

A coluna exibirá o tipo de decodificador dependendo do sinal fonte do áudio de entrada, como PCM, Dolby D e DTS.

Configuração e emparelhamento sem fios

Visão geral

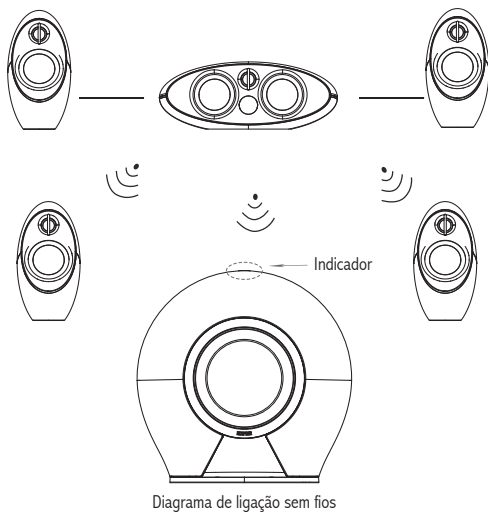

Nota:

O transmissor e os recetores estabelecerão a ligação sem fios apenas quando forem emparelhados. Os recetores apenas podem ser emparelhados com transmissores e não com outro recetor.

Configuração e emparelhamento sem fios

A ligação sem fios é restaurada automaticamente sempre que as colunas são ligadas. Caso a ligação seja perdida ou as colunas sejam substituídas, consulte os passos a seguir para emparelhar novamente:

Emparelhar as colunas e subwoofer de som ambiente

1. Certifique-se de que todas as colunas sem fios não estão a mais de 10 metros da coluna central (transmissor)
2. Coloque o transmissor (coluna central) no modo de emparelhamento:

- 1 Pressione a tecla MUTE (Sem som) no comando remoto



- 2 Pressione e mantenha pressionado a tecla "FUNC" (Função) no comando remoto



- 3 E o ícone "P" pisca continuamente no ecrã da coluna central



Configuração e emparelhamento sem fios

3. Coloque as colunas de som ambiente no modo de emparelhamento:

1. Certifique-se de que todas as colunas de som ambiente estão ligadas.
2. Pressione a tecla "Pair" (Emparelhar) no painel traseiro de cada coluna de som ambiente até o indicador nos painéis traseiros piscarem continuamente.

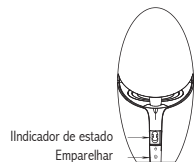

4. Coloque o subwoofer no modo de emparelhamento:

1. Ligue o subwoofer.
2. Em seguida, pressione a tecla "Pair" (Emparelhar) no fundo do subwoofer até o topo do subwoofer emitir uma luz branca a piscar;

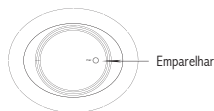

5. Espere 30 segundos enquanto as colunas são emparelhadas.
6. Quando o emparelhamento terminar, o ícone "P" no ecrã da coluna central desaparece e os indicadores nas colunas de som ambiente e subwoofer permanecem acesos.

Configuração e emparelhamento sem fios

Nota:

1. O modo de emparelhamento dura 30 segundos. Quer o emparelhamento fique completo ou não o transmissor e os recetores voltarão para o estado anterior após 30 segundos.
2. Quando desligar o transmissor (por exemplo, a coluna central está no modo standby), as colunas emparelhadas (colunas e subwoofer de som ambiente) entrarão automaticamente no estado standby (Nota: a coluna mantém o consumo de energia abaixo dos 0,5 W no modo standby)
3. O estado do indicador de luz do subwoofer e das colunas de som ambiente fica da seguinte forma:

Colunas	Estado		
	Ligado	Sem ligação	Emparelhamento
Coluna satélite esquerda de som ambiente	O indicador fica aceso a VERMELHO constante	O indicador pisca num padrão pulsante	O indicador pisca continuamente
Coluna satélite direita de som ambiente			
Subwoofer			

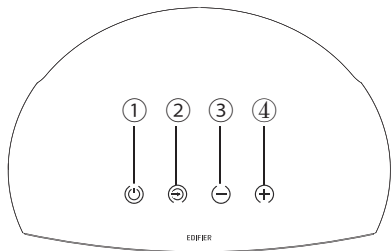

Painel de controlo da coluna central

- ① ON / Standby
Para ligar: pressionar uma vez
Para Standby: pressionar e manter
aprox. 2 segundos
- ② Seletor de fonte de áudio
OPT1 / OPT2 / OPT3 / AUX
- ③ Reduzir volume principal
- ④ Aumentar volume principal

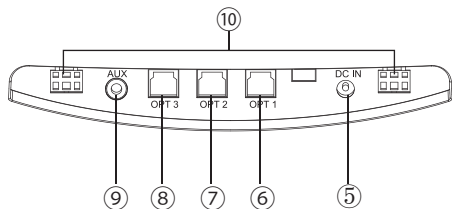

Painel traseiro da coluna central

- ⑤ Entrada de alimentação CC
- ⑥ Conector de entrada OPT 1
- ⑦ Conector de entrada OPT 2
- ⑧ Conector de entrada OPT 3
- ⑨ Conector de entrada AUX
- ⑩ Saídas das colunas dianteiras
direita e esquerda

FE > FD > CE > SE > SD > SW > DOLBY D COMP > Atraso Central > Atraso Surr

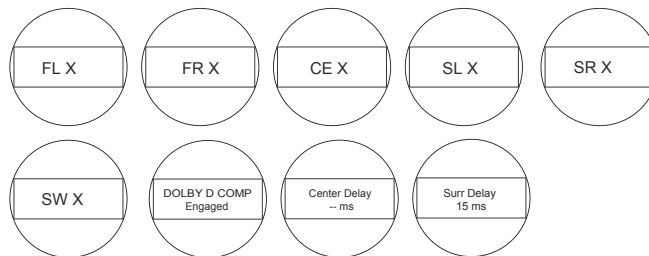

Ajuste do volume do canal

Pressione a tecla "FUNC" (Função) repetidamente para aceder aos menus de configuração "FL [VOL] >FR [VOL] >CE [VOL] >SL [VOL] >SR [VOL] >SW [VOL]"

Ligar/Desligar compressão

Este menu está apenas disponível quando o descodificador DOLBY D COMP estiver ativado, pressione a tecla ◀▶ para ativar e desativar a função de compressão.

Atraso Central

Este menu está disponível apenas quando Dolby Pro Logic II é ativado e é usado apenas para verificar o estado de atraso atual para o canal central, uma vez que a configuração é fixada de acordo com o Dolby Pro Logic II com base em diferentes modos de reprodução, as teclas ◀▶ não servem para este menu.

Atraso Surround

Este menu fica disponível apenas quando Dolby Pro Logic II é ativado. Use as teclas ◀▶ para ajustar a configuração de atraso em incrementos de 5 milissegundos. A configuração tem limites superiores e inferiores em modos de reprodução Dolby Pro Logic II diferentes.

AUX input

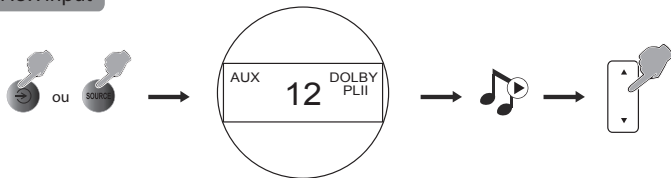

- 1 Ligue a entrada "AUX" da coluna central à sua fonte de áudio (telefone, mp3, mp4, PC, etc.) usando um cabo de áudio 3,5 mm fornecido.
- 2 Pressione o botão de energia "⏻" na coluna central ou a tecla "SOURCE" (Fonte) no comando remoto para navegar para a fonte; o indicador da fonte de áudio no ecrã apresentará "AUX".
- 3 Reproduza música no dispositivo ligado e ajuste as definições para um nível confortável.

Optical input

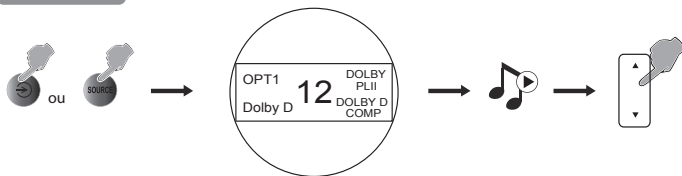

- 1 Ligue a porta do conetor "OPT" à sua fonte de áudio (DVD, etc.) usando o cabo de fibra ótica fornecido.
- 2 Pressione o botão de energia "⏻" na coluna central ou a tecla "SOURCE" (Fonte) no comando remoto para navegar para a fonte; o indicador da fonte de áudio no ecrã apresentará "OPT X", em que "X" corresponde ao índice de entrada.
- 3 Reproduza música no dispositivo ligado e ajuste as definições para um nível confortável.

Nota:
Apenas a função de sinais áudio PCM (44,1/48 KHz) padrão está no modo ótico.

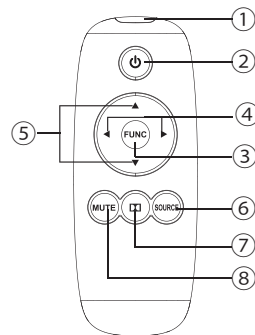

- 1 IR Window
- 2 On / Standby
- 3 Function key
- 4 Function adjustment
 - Step 1: press "FUNC" repetitively to navigate through setting menus
 - Step 2: press ◀/▶ to adjust the value of each setting
- 5 Master volume adjustment
- 6 Audio source selector (OPT1-OPT2-OPT3-AUX-OPT1)
- 7 Dolby Pro Logic II ON/OFF
- 8 Mute

Como colocar uma pilha:

Insira uma moeda na ranhura e rode para a esquerda para abrir o compartimento da bateria, instale uma nova pilha CR 2025 (elétrodo + virado para cima) e rode a tampa para a direita para fechar o compartimento.

Nota:

1. Não exponha o comando remoto a calor extremo ou humidade.
2. Não carregue as pilhas.
3. Remova as pilhas quando não forem usadas por um período de tempo alargado.
4. Não exponha a bateria a calor excessivo como luz direta do sol, fogo, etc.

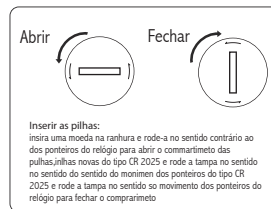

Funções das teclas remotas

Teclas de ajuste de função e navegação pela função

① Pressione a tecla "FUNC" (Função) repetidamente para aceder a diferentes menus de configuração:

FE (Ajuste de canal esquerdo frontal)

FD (Ajuste de canal direito frontal)

CE (Ajuste de canal central)

SE (Ajuste de canal de som ambiente esquerdo)

SD (Ajuste de canal de som ambiente direito)

SW (Ajuste do volume do subwoofer)

LIGAR DESLIGAR DOLBY D COMP (Controlo para ligar/desligar compressão DOLBY D)

Atraso Central (Menu de controlo da definição de atraso do canal central)

Atraso Surr (Definição de atraso do canal de som ambiente)

② Pressione ◀/▶ para ajustar as definições.

Nota: As definições de atraso estão apenas disponíveis quando o Dolby Pro Logic II está ativado e o valor da definição varia nos diferentes modos de reprodução. O controlo de compressão está apenas disponível quando o descodificador DOLBY D estiver ativado)

Tecla para ativar/desativar Dolby Pro Logic II

1. Pressione a tecla uma vez para ativar e novamente para desativar o Dolby Pro Logic II.
2. Pressione e mantenha pressionada a tecla para selecionar entre modos diferentes de reprodução quando o Dolby Pro Logic II está ativado, nomeadamente MUSIC/MOVIE/ EMUL/ MATRIX/ VIRT/ GAME
3. Dolby Pro Logic II pode converter qualquer sinal de áudio estéreo (dois canais) em som de ambiente de 5 canais de banda completa. Como matriz para a tecnologia de descodificação de som ambiente, o Dolby Pro Logic II consegue reconhecer naturalmente a informação de orientação em programas estéreo e usar essas informações para proporcionar ao utilizador uma experiência de reprodução de som ambiente de 5 canais.

Potência:	FE/FD/C/SE/SD: RMS 16 W × 5 (agudos) + 20 W × 5 (médios) SW: RMS 220 W
Razão sinal/ruído:	≥ 85 dBA
Sensibilidade de entrada:	AUX: Satélite: 600 mV ± 50 mV Subwoofer: 750 mV ± 50 mV Ótico: Satélite: 300 ± 50 mVFS Subwoofer: 550 ± 50 mVFS
Tipo de entrada:	Ótico/AUX
Unidade de baixos:	8 pol. (210 mm)
Unidade de médios:	FE/FD/C/SE/SD: 3 pol. (82 mm)
Unidade de agudos:	Cúpula em seda Φ 19 mm
Tipo de descodificador ótico:	PCM: 44,1 KHz e 48 KHz Som DTS Dolby digital

Resolução de problemas

- Ligue a EDIFIER e255 soundbare conecte a fonte de áudio
- Certifique-se que a função Bluetooth está ativa no seu dispositivo
- Verifique se a tomada está inserida corretamente na energia
- Ligue o Sistema e então reconecte a fonte de áudio
- Confirme que o equipamento está ligado e não está no modo STBY.
- Verifique se o volume está alto.
- Verifique as conexões de entrada de áudio
- Certifique-se que a fonte de áudio está funcionando corretamente

Obrigado por adquirir um produto EDIFIER. Para obter informações de garantia em relação a sua aquisição visite www.edifier.com.br Entre em contato através do e-mail : suporte@edifier.com.br ou por pelo telefone: 0800 940 0680

DOLBY and DTS Technology



Manufactured under license from Dolby Laboratories. Dolby and the double-D symbol are trademarks of Dolby Laboratories.



Manufactured under license from Dolby Laboratories. Dolby, Pro Logic, and the double-D symbol are trademarks of Dolby Laboratories.



For DTS patents, see <http://patents.dts.com>. Manufactured under license from DTS Licensing Limited. DTS, the Symbol, & DTS and the Symbol together are registered trademarks, and DTS Digital Surround is a trademark of DTS, Inc.
© DTS, Inc. All Rights Reserved.